

# MOTTURA

SOLUZIONI ALLA LUCE DEL SOLE

SOLUZIONI PER  
SERRAMENTI

WINDOW & FRAME INSTALLATION

# Sistemi per applicazione diretta su vetro e serramento

Una collezione di tende tecniche indoor dal design contemporaneo, composta di diverse forme, tessuti e sistemi di azionamento, pensata per essere installata direttamente sul serramento o sul vetro di finestre e portefinestre.

Una soluzione versatile che amplia le possibilità architettoniche e d'arredo, valorizzando gli spazi con eleganza e funzionalità. Ideali per ambienti con poco spazio o dove serve massima praticità, garantiscono comfort, ordine visivo e una perfetta integrazione con ogni stile abitativo.

La collezione è composta da diverse tipologie di tenda: a rullo, plissettate e a pacchetto.

**Rollbox Serie 40 e Serie 60** sono tende a rullo con cassonetto applicabili direttamente su vetro. Il cassonetto è in due dimensioni, più piccolo per la Serie 40, più grande per la Serie 60. Sono disponibili con quattro diversi tipi di azionamento.

**Plix**, invece, è l'ultima novità nella selezione pre serramento. La tenda plissettata composta da guide e barra maniglia che si impacchetta su se stessa ottimizzando spazi in maniera ottimale.

Le **QuickFix** sono l'evoluzione custom esclusiva per serramento, delle classiche tende a rullo Mottura. Le due versioni sono a molla decelerata e a catenella.

**Basic QuickFix** è la versione per serramento della tenda a pacchetto molto comoda per il lavaggio rapido.

Mottura offre al mercato una completa per ogni esigenza applicativa per diverse situazioni!

A collection of contemporary indoor technical blinds, featuring a variety of shapes, fabrics, and operating systems, designed to be installed directly on window frames or the glass of windows and french doors. A versatile solution that expands architectural and interior design possibilities, enhancing spaces with elegance and functionality. Ideal for spaces with limited room or where maximum practicality is needed, they ensure comfort, visual order, and seamless integration with any interior style.

The collection includes various types of blinds: roller, pleated, and roman. **Rollbox Series 40 and Series 60** are roller blinds with a cassette that can be mounted directly on glass. The box comes in two sizes: smaller for the Series 40 and larger for the Series 60. They are available with four different operating mechanisms.

**Plix**, on the other hand, is the latest addition to the pre-window selection. This pleated blind consists of guides and a handle bar that folds back on itself, optimizing space efficiently.

**QuickFix** is the exclusive custom evolution for windows and doors of the classic Mottura roller shades. The two versions feature a decelerated spring mechanism and a chain pull.

**Basic QuickFix** is the window-mounted version of the roman shade, which is very convenient for quick cleaning.

Mottura offers the market a complete range for every application need across various situations!



# Rollbox Serie 40 - 60

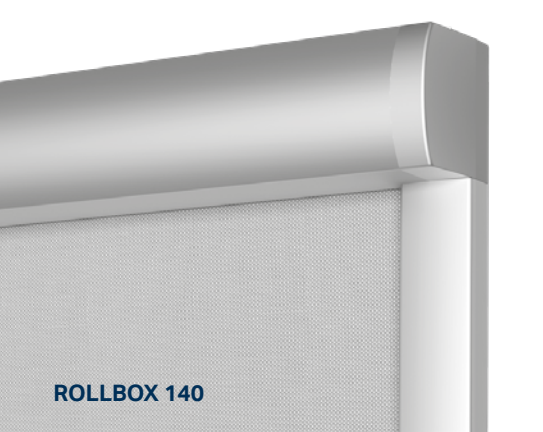

ROLLBOX 140



ROLLBOX 240



ROLLBOX 160 - 660



ROLLBOX 260

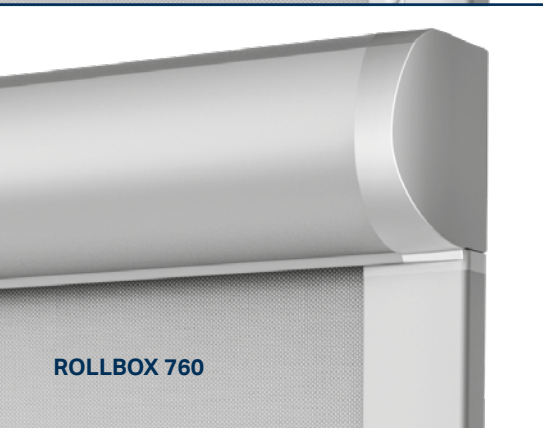

ROLLBOX 760

## UNA GAMMA DEDICATA

Rollbox 40 e 60 sono tende a rullo filtranti ed oscuranti specifiche per installazione diretta senza foratura su serramenti. Sono tende tecniche indicate per ogni genere di finestra: anta singola, porta finestra, anta ribalta, lucernari inclinati, vetrate fisse.

## A CUSTOM MADE PRODUCT RANGE

Rollbox 40 and 60 are filtering or blackout roller blinds designed for specific application on every type of windows and doors without any hole to be installed. They are suitable for: balcony door, french window, turn & tilt windows, tilted skylights, and fixed windows.

## ROLLBOX 140 - 160

Sono tende a rullo con cassetto ad uso filtrante ed oscurante con azionamento a molla Multistop che permette l'arresto della tenda in qualsiasi posizione. È la versione specifica per finestre ad anta singola, anta ribalta e vetrate fisse ad altezza davanzale.

Rollbox 140 L max 120 H max 240

Rollbox 160 L max 140 H max 260

Roller blinds with cassette filtering and blackout use with Multistop spring drive that allows the blind to stop in any position. It is the specific version for single-wing windows, turn & tilt windows and fixed windows at the height of the windowsill.

Rollbox 140 L max 120 H max 240

Rollbox 160 L max 140 H max 260

## ROLLBOX 240 - 260

Sono tende a rullo con cassetto ad uso filtrante ed oscurante con azionamento a catenella specifiche per finestre ad anta singola, anta ribalta, doppia anta e porta finestra.

Rollbox 240 L max 120 H max 240

Rollbox 260 L max 160 H max 260

Filtering and blackout roller blinds with cassette direct chain operating specific for single-wing windows, turn & tilt windows, double doors and french doors.

Rollbox 240 L max 120 H max 240

Rollbox 260 L max 160 H max 260

## ROLLBOX 660

È la versione multistop specifica per lucernari fissi o basculanti orizzontali o verticali ad uso filtrante ed oscurante. Le guide laterali in alluminio con zip evitano la fuoriuscita del tessuto in qualsiasi condizione.

L max 120 H max 160

It is the specific multistop version for fixed or tilting horizontal or vertical skylights for filtering and blackout use. The side guides in aluminum with zip guarantee that the fabric can escape in any condition.

L max 120 H max 160

## ROLLBOX 760

È la versione a motore a batteria ideale per installazione diretta su serramento in quanto non richiede alcun cablaggio. Le batterie Li-Ion integrate garantiscono una autonomia di 1 anno in stand by oppure 400 azionamenti. Il telecomando R.F. è incluso.

L max 160 H max 260

It is the most suitable motor system for direct installation on a window as it does not require any wiring. The integrated Li-Ion batteries rechargeable guarantees an autonomy of 1 year in stand by or 400 operations. R.F. transmitter is included.

L max 160 H max 260

# Plìx

Plìx è una tenda plissettata multistop che può essere **installata direttamente sul vetro** su qualsiasi tipo di serramento e progettata per offrire massima precisione di movimento, installazione semplice e durata superiore. Si applica **senza forare** il telaio della finestra, sia esso in legno, alluminio o PVC, **mantenendone la garanzia** e l'estetica.

Un sistema di giro corde innovativo mantiene la barra maniglia sempre perfettamente orizzontale, il movimento è fluido ed allineato, indipendentemente da dove si impugna. La regolazione della tensione delle corde permette di ottenere sempre un multiarresto perfetto e mantenere il funzionamento ottimale nel tempo. Il controllo della posizione del tessuto risulta ottimale. Maggiore stabilità, posizione sempre precisa ed una esperienza d'uso più raffinata grazie all'introduzione dell'arresto magnetico della barra maniglia superiore.

Le nuove guide laterali da 29 mm sono progettate per sormontare la guarnizione del fermavetro, garantendo un montaggio rapido e preciso con fissaggio adesivo, velcro o a vite (con sedi dedicate).

In caso di manutenzione la tenda è sempre removibile dal vetro. Le parti soggette a usura per lo scorrimento delle corde sono facilmente sostituibili, rendendo il sistema più durevole, più sostenibile e più semplice da mantenere.

Plìx is a multi-stop pleated blind that can be **installed directly on the glass** of any type of window or door and is designed to offer maximum precision of movement, easy installation, and superior durability. It can be installed **without drilling the window frame**, be it in wood, aluminum or PVC, while **preserving its guarantee** and aesthetics.

An innovative rope-wrapping system keeps the handlebar perfectly horizontal at all times, ensuring smooth, consistent movement no matter where you grip it. Adjusting the rope tension ensures a perfect multistop every time and maintains optimal performance over time. Fabric position control is optimal. Greater stability, consistently precise positioning, and a more refined user experience thanks to the introduction of the magnetic stop on the upper handlebar.

The new 29 mm side guides are designed to fit over the window seal, ensuring quick and precise installation using adhesive, Velcro, or screws (with dedicated mounting holes).

For maintenance purposes, the curtain can always be removed from the glass. The parts subject to wear from the movement of the cords are easy to replace, making the system more durable, more sustainable, and easier to maintain.



# Tende a rullo **QuickFix**



**SLOW 1925**  
VERSIONE MENSOLA DECORATIVA



**SLOW 1925**  
VERSIONE MENSOLA STANDARD



**SIDEWINDER 8220**  
VERSIONE MENSOLA  
DECORATIVA



**SIDEWINDER 8220**  
VERSIONE MENSOLA  
STANDARD

QuickFix è la soluzione Mottura per installare una tenda a rullo direttamente su una finestra o una porta finestra senza forare, che sia esso in alluminio o pvc, mantenendo intatte le caratteristiche di isolamento e la garanzia del serramento.

Slow 1925 è la versione a molla decelerata, Sidewinder 8220 è a catenella. Entrambe per dimensioni L max 160 cm e H max 260 cm.

**QuickFix** is the Mottura's solution for installing a roller shade, whether with a chain-operated or spring-assisted mechanism, directly on a window or french door without drilling, whether it is made of aluminum or PVC, while preserving the frame's insulation properties and warranty.

Slow 1925 is the spring-loaded version with a deceleration mechanism, while Sidewinder 8220 is the chain-operated versio. Both are available in sizes up to L max 160 cm e H max 260 cm.



**BASIC 441AC**  
VERSIONE MENSOLA DECORATIVA



**BASIC 441APC**  
VERSIONE MENSOLA STANDARD



## Basic 441 QuickFix

Basic 441 QuickFix è il sistema ultrapiatto per tende a pacchetto dotata di un profilo di sostegno sul quale viene applicato un nastro biadesivo specifico per installazione su serramento.

Questa soluzione unisce la compattezza e l'eleganza della tenda a pacchetto e la praticità di un sistema per serramento facile da installare e manutenerne.

Il nastro adesivo garantisce ottime prestazioni in termini di forza adesiva, resistenza alla temperatura, all'invecchiamento, all'umidità, agli agenti atmosferici e chimici. Invisibile, non causa danni come la foratura e non comporta la fuoriuscita di sostanze chimiche come colle liquide.

Entrambe per dimensioni L max 150 cm e H max 300 cm.

Basic 441 QuickFix is an ultra-slim system for Roman shades featuring a support profile to which a special double-sided adhesive tape is applied for installation on window frames.

This solution combines the compactness and elegance of Roman shades with the practicality of a window-mounted system that is easy to install and maintain.

The adhesive tape guarantees excellent performance in terms of adhesive strength, resistance to temperature, aging, humidity, weather, and chemicals. Invisibile, it causes no damage such as punctures and does not result in the release of chemicals like liquid glues.

Both are available in sizes up to L max 150 cm e H max 300 cm.



# I plus

Pensati per integrarsi perfettamente con il serramento, questi sistemi uniscono protezione solare, funzionalità ed estetica in un'unica soluzione. Il design essenziale e le dimensioni contenute permettono una perfetta armonia con finestre e portefinestre, valorizzando gli ambienti senza appesantirli visivamente.

Designed to blend seamlessly with windows and doors, these systems combine sun protection, functionality, and aesthetics into a single solution. Their minimalist design and compact size ensure they harmonize perfectly with windows and french doors, enhancing the space without overwhelming it visually.

## 1 INSTALLAZIONE E MANUTENZIONE

L'installazione direttamente sul vetro o sul serramento riduce al minimo gli ingombri e amplia le possibilità di utilizzo, rendendo questi sistemi ideali sia in contesti residenziali sia professionali. La gamma è compatibile con serramenti in alluminio, legno e PVC e consente l'applicazione **senza forature**, preservando caratteristiche di isolamento, finiture e garanzia del serramento.

Praticità e semplicità sono ulteriori punti di forza: **installazione rapida, manutenzione ridotta e pulizia agevole** garantiscono un'esperienza d'uso quotidiana confortevole e duratura.

## 1 INSTALLATION AND MAINTENANCE

Installation directly onto the glass or window frame minimizes the footprint and expands the range of applications, making these systems ideal for both residential and commercial settings. The range is compatible with aluminum, wood, and PVC window frames and allows for installation **without drilling**, preserving the frame's insulation properties, finishes, and warranty.

Practicality and simplicity are further strengths: **quick installation, low maintenance, and easy cleaning** ensure a comfortable and long-lasting daily user experience.

## 2 COLORI RAL

I sistemi per vetro e serramento sono disponibili con un esclusivo servizio di personalizzazione in colori RAL, per un'integrazione perfetta con qualsiasi serramento e contesto architettonico. Una soluzione che consente di coordinare ogni dettaglio e ottenere il miglior risultato estetico in ogni ambiente.

### RAL COLOURS

Our glass and window systems are available with an exclusive customization service featuring RAL colors, ensuring seamless integration with any window or architectural setting. This solution allows you to coordinate every detail and achieve the best aesthetic result in any environment.

COLORI DISPONIBILI  
AVAILABLE COLOURS



COLORI SU RICHIESTA  
ON DEMAND COLOURS



# I plus

## FILO GUIDA QuickFix

Le tende a rullo QuickFix sono dotate di un sistema con guide in perlon che accompagna il movimento del fondale, mantenendo il tessuto sempre in posizione e perfettamente aderente al serramento. La guida, fissata tra la mensola del rullo e il punto finale di scorrimento della tenda, assicura stabilità, precisione e un'estetica ordinata in ogni fase di utilizzo.

### 3

## QuickFix PERLON GUIDE

QuickFix roller shades are equipped with a system featuring Perlon guides that follow the movement of the fabric, keeping it securely in place and perfectly flush with the window frame at all times. The guide, mounted between the roller bracket and the bottom edge of the shade, ensures stability, precision, and a clean, neat appearance throughout its entire lifespan.

## I TESSUTI TECNICI

Tutti i sistemi per serramento possono essere configurati con un'ampia selezione di tessuti tecnici della collezione **Tecnica by Mottura**, pensata per rispondere alle più diverse esigenze progettuali ed estetiche. La gamma comprende tessuti filtranti, oscuranti, medio peso e materiali con caratteristiche specifiche, come i tessuti ignifughi **Trevira CS®**, gli screen realizzati con PET riciclato o PVC free, oltre a soluzioni fonoassorbenti e antibatteriche.

Abbinata ai corretti tessuti oscuranti, **Rollbox Serie 60** offre prestazioni blackout. Le guide laterali in alluminio con zip e la speciale guarnizione posteriore limitano il passaggio della luce dai lati, mentre il profilo inferiore ne impedisce la filtrazione dal basso, garantendo il massimo oscuramento con un ingombro minimo. **Rollbox Serie 40**, grazie alle guide laterali in alluminio e al profilo inferiore dedicato, assicura un elevato livello di oscuramento e comfort visivo.

Per **Basic Quickfix** invece è disponibile un'ampissima gamma di tessuti morbidi firmati **Atelier 1963**.

### 4

## TECHNICAL FABRICS

All window and door systems can be configured with a wide selection of technical fabrics from the **Tecnica by Mottura** collection, designed to meet the most diverse design and aesthetic needs. The range includes light-filtering, blackout, and medium-weight fabrics, as well as materials with specific properties, such as **Trevira CS®** flame-retardant fabrics, screens made from recycled PET or PVC-free materials, and sound-absorbing and antibacterial solutions.

When paired with the right blackout fabrics, the **Rollbox Serie 60** offers blackout performance. The aluminum side guides with zippers and the special rear seal limit light penetration from the sides, while the bottom profile prevents light from filtering in from below, ensuring maximum blackout with minimal space requirements. **Rollbox Serie 40**, thanks to its aluminum side guides and dedicated bottom profile, ensures a high level of blackout and visual comfort.

For **Basic Quickfix**, on the other hand, a very wide range of soft fabrics by **Atelier 1963** is available.









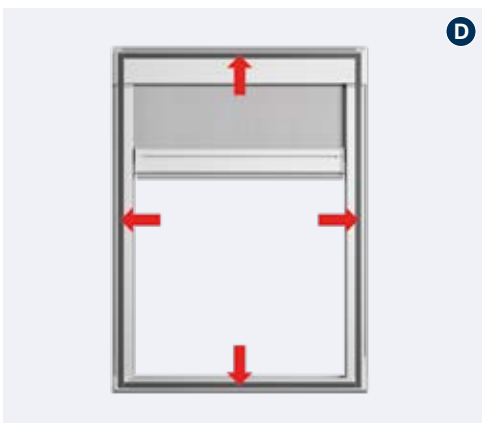
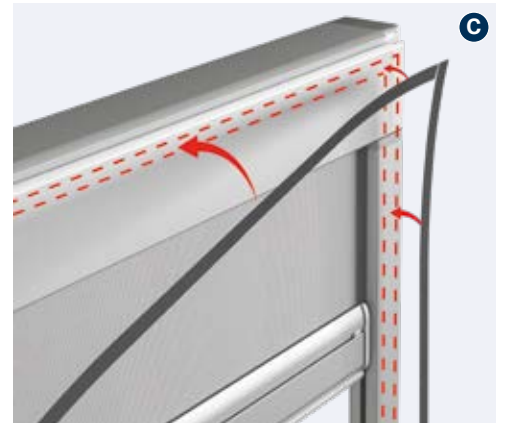
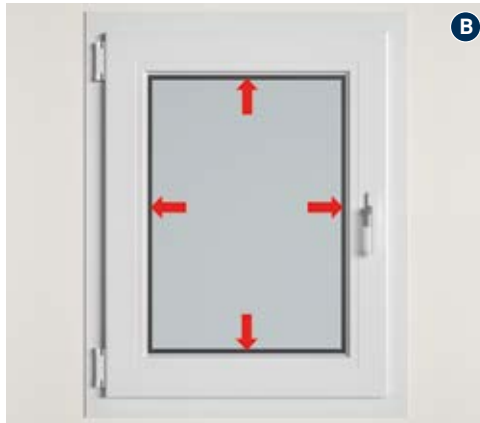
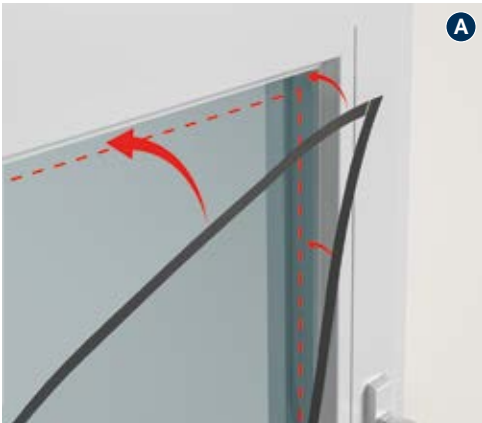







# Applicazioni Appliances



# Installazioni Installations



# LA GAMMA / THE RANGE

	TIPO DI TENDA TYPE OF CURTAIN	AZIONAMENTO OPERATION	DIMENSIONI DIMENSIONS			INSTALLAZIONE INSTALLATION				
			 L x H mm	L MAX W MAX cm	H MAX cm	VETRO WINDOW	SERRAMENTO FRAME	VERTICALE VERTICAL	VASISTAS	LUCERNARI SKYLIGHT
ROLLBOX 140			45 x 45	160	260	•		•	•	
ROLLBOX 240			45 x 45	160	260	•		•	•	
ROLLBOX 160			60 x 63	160	260	•		•	•	
ROLLBOX 260			60 x 63	160	260	•		•	•	
ROLLBOX 660			60 x 63	160	260	•		•	•	•
ROLLBOX 760			60 x 63	160	260	•		•	•	
PLIX			21 x 26	150	250	•		•	•	•
SLOW 1925 QuickFix			-	160	260		•	•		•
SIDEWINDER 8220 QuickFix			-	160	260		•	•		•
BASIC 441 QuickFix			-	150	300		•	•		

