

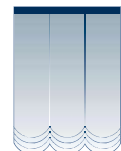

5.1.38

Rotary 445

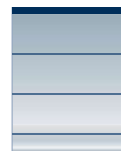

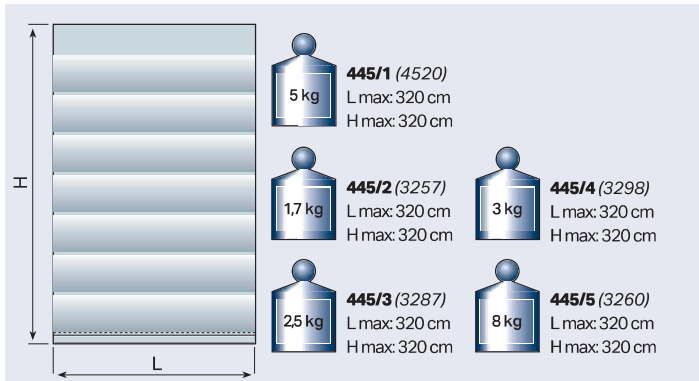
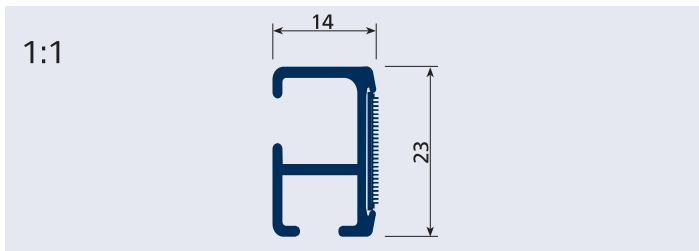

USE UTILIZZO - USE - USO
USO - UTILISATION - ANWENDUNG
GEBRUIK - ИСПОЛЬЗОВАНИЕ

SISTEMA PER TENDE A PACCHETTO CON AZIONAMENTO A CATENELLA - SPECIFICO PER LA RIMOZIONE RAPIDA DELLA TENDA
Indicato per tendaggi: Con arresto a catenella - **445/3**: L max 320 cm ed H 320 cm di peso non superiore a 2,5 Kg. Con frizione diretta - **445/2**: L max 320 cm ed H 320 cm di peso non superiore a 1,7 Kg. Con frizione demoltiplicata 1:4 - **445/1**: L max 320 cm ed H 320 cm di peso non superiore a 5 Kg. Con frizione frontale demoltiplicata - **445/4**: L max 320 cm ed H 320 cm di peso non superiore a 3 Kg. Motorizzato 230 Vac - **445/5**: L max 320 cm ed H 320 cm di peso non superiore a 8 Kg. Il sollevamento avviene tramite rochetti frontali avvolginastro azionati da un meccanismo a frizione su cui si agisce tramite una catenella determinando il posizionamento della tenda. I rochetti avvolginastro frontali permettono la massima rapidità e semplicità nella rimozione della tenda per il lavaggio senza alcun accorgimento particolare. Installazione a soffitto o a parete tramite mensole a sbalzo.

CHAIN OPERATED SOFT-SHADE CURTAIN SYSTEM SPECIALLY DESIGNED FOR FAST CURTAIN REMOVAL
For use with curtains: With chain stopping - **445/3**: 320 cm W max, and 320 cm H weight not more than 2.5 Kg. With direct clutch - **445/2**: 320 cm W max, and 320 cm H weight not more than 1.7 Kg. With 1:4 step-down clutch - **445/1**: 320 cm W max, and 320 cm H weight not more than 5 Kg. With frontal geared down friction - **445/4**: 320 cm W max, and 320 cm H weight not more than 3 Kg. Motorized 230 Vac - **445/5**: 320 cm W max, and 320 cm H weight not more than 8 Kg. Raising is done using front tape winding spools operated by a clutch mechanism controlled by a chain, determining the curtain position. The front belt winding spools provide maximum speed and simplicity when removing the curtain for washing, without any special precautions. Ceiling or wall installation using overhanging brackets.

MA DE ESTORES PLEGABLES ACCIONADOS MEDIANTE CADENA; ESPECÍFICO PARA EL DESMONTAJE RÁPIDO DE LA CORTINA
Adecuado para cortinas: Con parada de cadena **445/3**: anchura máx. 320 cm y altura máx 320 cm, de peso hasta 2,5 kg. Con embrague directo **445/2**: anchura máx. 320 cm y altura máx 320 cm, de peso hasta 1,7 kg. Con embrague desmultiplicado 1:4 **445/1**: anchura máx. 320 cm y altura máx 320 cm, de peso hasta 5 kg. Freno reductor - **445/4**: anchura máx. 320 cm y altura máx 320 cm, de peso hasta 3 kg - Motorizado 230 VAC - **445/5**: anchura máx. 320 cm y altura máx 320 cm, peso máximo 8 Kg. La elevación se efectúa mediante recogedores de cinta, accionados por un mecanismo de embrague, en el que se interviene mediante una cadena para determinar la posición de la cortina. Recogedores de cinta frontales permiten rapidez y sencillez máxima en el desmontaje de la cortina para el lavado, sin necesidad de efectuar ninguna operación particular. Instalación en techo o en pared mediante ménsulas.

SISTEMA PARA CORTINAS TIPO ESTORE COM ACCIONAMENTO POR CORRENTE - ESPECÍFICO PARA DESMONTAGEM RÁPIDA DA CORTINA
Indicado para cortinas: Com batente na corrente - **445/3**: Largura máx de 320 cm, altura 320 cm e peso não superior a 2,5 Kg. Com embraiagem directa - **445/2**: Largura máx de 320 cm, altura 320

cm e peso não superior a 1,7 Kg. Com embraiagem desmultiplicada na proporção de 1:4 - **445/1**: Largura máx de 320 cm, altura 320 cm e peso não superior a 5 Kg. Comando desmultiplicado - **445/4**: largura máx de 320 cm, altura 320 cm e peso não superior a 3 Kg - Motorizado 230 VAC - **445/5**: largura máx 320 cm, altura 320 cm, peso máximo 8 Kg. A elevação é feita por bobines de enrolamento da fita frontais accionadas por um mecanismo de embraiagem no qual se actua por meio de uma corrente, determinando a posição da cortina. As bobines de enrolamento da fita frontais oferecem máxima rapidez e facilidade de remoção da cortina para lavagem, sem especiais precauções. Instalação no tecto ou na parede com suportes salientes.

SYSTÈME POUR STORES BATEAUX VOILE AVEC ACTIONNEMENT PAR CHAÎNETTE, SPÉCIALEMENT CONÇU POUR LA DÉPOSE RAPIDE DES STORES, POUR UTILISATION DOMESTIQUE OU PROFESSIONNELLE
Préconisé pour stores: Avec arrêt à chaînette - **445/3**: L max 320 cm et H 320 cm d'un poids maximum de 2,5 Kg. Avec friction directe - **445/2**: L max 320 cm et H 320 cm d'un poids maximum de 1,7 Kg. Avec friction démultipliée 1:4 - **445/1**: L max 320 cm et H 320 cm d'un poids maximum de 5 Kg. Poulie à réduction - **445/4**: L max 320 cm et H 320 cm d'un poids maximum de 3 Kg. - Motorisé 230 VCA - **445/5**: L max 320 cm et H 320 cm d'un poids maximum de 8 Kg. Soulèvement par pignons d'enroulement frontaux, actionnés par un mécanisme à friction commandé par une chaînette qui détermine la position du store. Les pignons d'enroulement frontaux permettent le maximum de rapidité et de simplicité pour la dépose des stores pour le lavage. Installation au plafond ou de face sur support mural.

RAFFVORHANGSCHIENE MIT KETTENBETÄTIGUNG EIGENS ZUM RASCHEN ABNEHMEN DES VORHANGS. FÜR DEN PRIVATEN HAUSHALT UND DEN ARBEITSBEREICH GEEIGNET
Für Gardinen mit: Kettenarretierung - **445/3**: max. L 320 cm und H 320 cm, Gewicht höchstens 2,5 kg. Direktkupplung - **445/2**: max. L 320 cm und H 320 cm, Gewicht höchstens 1,7 kg. Untersetzungskupplung 1:4 - **445/1**: max. L 320 cm und H 320 cm, Gewicht höchstens 5 kg. **445/4**: max. L 320 cm und H 320 cm, Gewicht höchstens 3 kg. Motorisiert 230 VAC - **445/5**: max. L 320 cm und H 320 cm, Gewicht höchstens 8 kg. Das Herausziehen erfolgt über frontale Bandaufwickelspulen, die über einen Kupplungsmechanismus betätigt werden, auf den zur Positionierung des Vorhangs mit einer Kette eingewirkt wird. Mit Hilfe der frontalen Bandaufwickelspulen kann der Vorhang zum Waschen ohne besondere Vorkkehrungen rasch und einfach abgenommen werden. Decken- oder Wandmontage mit Konsolenträger.

KETTINGBEDIEND VOUWGORDIJSYSTEEM ONTWIKKELD VOOR HET SNEL AFNEMEN VAN HET GORDIJN, VOOR PRIVAAT EN PROFESSIONEEL GEBRUIK
Gebruik voor gordijnen tot 3,20 m breed en 3,20 m hoog met maximum gordijngewicht tot 2,5 kg met kettingstop (**445/3**). Gebruik voor gordijnen tot 3,20 m breed en 3,20 m hoog met maximum gordijngewicht tot 1,7 kg met directe poelie (**445/2**). Gebruik voor gordijnen tot 3,20 m breed en 3,20 m hoog met maximum gordijngewicht tot 5 kg met reductiepoelie (**445/1**). Gebruik voor gordijnen tot 3,20 m breed en 3,20 m hoog met maximum gordijngewicht tot 3 kg met reductiepoelie (**445/4**). Gebruik voor gordijnen tot 3,20 m breed en 3,20 m hoog met maximum gordijngewicht tot 8 kg met Gemotoriseerde 230 Vac (**445/5**). Het gordijn wordt opgetrokken met lintspoelen die aangedreven worden door een zelfremmende kettingpoelie. De lintspoelen laten toe om het gordijn makkelijk af te halen voor het wassen, zonder speciale voorzorgen. Plaatsing tegen de wand of het plafond.

СИСТЕМА РИМСКИХ ШТОР С ЦЕПОЧНЫМ ПРИВОДОМ С УПРОЩЕННЫМ МЕХАНИЗМОМ СНЯТИЯ
Предназначена для штор с остановом:
С помощью цепочки 445/3: Д.макс. = 320 см и В. = 320 см, весом не более 2,5 кг.
С прямой передачей 445/2: Д.макс. = 320 см и В. = 320 см, с весом не более 1,7 кг.
С замедленный фриクション 1:4 - 445/1: Д.макс. = 320 и В. = 320 см, весом не более 5 кг.
С пониженной передачей - 445/4: Д.макс. = 320 и В. = 320 см, весом не более 3 кг
С моторизовано 230 ВПТ - 445/5: Д.макс. = 320 и В. = 320 см, весом не более 8 кг
Поднятие шторы осуществляется с помощью фронтальных наматывающих ленту бобин, приводимых в действие фриക്ഷонным механизмом, который соединен с бобинами с помощью цепочки, определяющей положение шторы. Наматывающие бобины обеспечивают максимальную скорость и простоту снятия шторы для стирки. Установка на потолок и стены с помощью консолей и выступающих кронштейнов.



5.1.40

Rotary 445



CARATTERISTICHE TECNICHE - SPECIFICATIONS CARACTERÍSTICAS - CARACTERÍSTICAS - CARACTÉRISTIQUES EIGENSCHAFTEN - KARAKTERISTIEKEN - ХАРАКТЕРИСТИКИ

- Profilo in lega d'alluminio estrusa 6060 T6 UNI 8278
- Larghezza 14 mm; Altezza 23 mm
- Finitura superficiale: verniciatura poliester bianco RAL 9016 lucido altri colori a richiesta
- Posizionamento tenda tramite:
 - 445/5** - motore 230 Vac art. 3260
 - 445/4** - frizione demoltiplicata art. 3298
 - 445/3** - arresto a catenella art. 3287
 - 445/2** - frizione diretta art. 3257
 - 445/1** - frizione demoltiplicata 1:4 - art. 4520
- Rocchetti avvolginastro frontali predisposti per lavaggio rapido della tenda - Accessori in acetilica autolubrificante
- 6060 T6 UNI 8278 extruded aluminium alloy track
- Width 14 mm; Height 23 mm
- Surface finish: RAL 9016 white polyester paint polished available on request
- Curtain positioning using:
 - 445/5** - motorized 230 Vac ref. 3260
 - 445/4** - geared down clutch ref. 3298
 - 445/3** - chain stopping ref. 3287
 - 445/2** - direct clutch ref. 3257
 - 445/1** - 1:4 geared down clutch - ref. 4520
- Front belt winding spools set up for fast curtain washing
- Self-lubricating acetylic accessories
- Perfil en aleación de aluminio extruido 6060 T6 UNI 8278
- Anchura 14 mm - Altura 23 mm
- Acabados de la superficie: pintura poliéster blanca RAL 9016 brillante otros colores bajo petición
- Posicionamiento de la cortina mediante:
 - 445/5** - motorizado 230 Vac ref. 3260
 - 445/4** - embrague desmultiplicado ref. 3298
 - 445/3** - parada de cadena ref. 3287
 - 445/2** - embrague directo ref. 3257
 - 445/1** - embrague desmultiplicado 1:4 - ref. 4520
- Carretes frontales de recogida de cinta predisuestos para el lavado rápido de la cortina - Accesorios de acetálico autolubrificante
- Perfil de liga de alumínio extrudido 6060 T6 UNI 8278
- Largura 14 mm; Altura 23 mm
- Acabamento superficial: tinta de poliéster branca RAL 9016 polido outras cores a pedido
- Posicionamento da cortina por meio de:
 - 445/5** - Motorizado 230 Vac ref. 3260
 - 445/4** - Embraiagem desmultiplicada ref. 3298
 - 445/3** - Batente na corrente ref. 3287
 - 445/2** - Embraiagem directa ref. 3257
 - 445/1** - Embraiagem desmultiplicada 1:4 - ref. 4520
- Bobines de enrolamento de fita frontais preparadas para lavagem rápida da cortina - Acessórios de resina acetálica autolubrificante
- Profil en alliage d'aluminium extrudé 6060 T6 UNI 8278
- Largeur 14 mm; Hauteur 23 mm
- Finition superficielle: peinture polyester blanc RAL 9016 brillant autres couleurs sur demande
- Positionnement store par:
 - 445/5** - avec moteur 230 Vac art. 3260
 - 445/4** - friction démultipliée art. 3298
 - 445/3** - arrêt à chaînette art. 3287
 - 445/2** - friction directe art. 3257
 - 445/1** - friction démultipliée 1:4 - art. 4520
- Pignon d'enroulement frontaux conçus pour la dépose rapide des stores - Accessoires en résine d'acétal autolubrificante
- Profil aus extrudierter Alu-Legierung 6060 T6 UNI 8278
- Breite 14 mm; Höhe 23 mm
- Oberflächen-Finish: Polyesterlackierung Weiß RAL 9016 poliert andere Farben auf Anfrage
- Positionierung des Vorhangs mit Hilfe von:
 - 445/5** - Motorisiert 230 Vac art. 3260
 - 445/4** - Untersetzungskupplung art. 3298
 - 445/3** - Kettenarretierung Art. 3287
 - 445/2** - Direktkupplung Art. 3257
 - 445/1** - Untersetzungskupplung 1:4 - Art. 4520
- Frontale Bandaufwickelspulen für rasches Abnehmen des Vorhangs zum Waschen - Zubehör aus selbstschmierendem Acetal
- 6060 T6 UNI 8278 aluminium profil met klittenband

- Breedte 14 mm - hoogte 23 mm
- Oppervlaktebehandeling: RAL 9016 wit polyesterlak gepolijst andere kleuren op aanvraag
- Bediening:
 - 445/5** - Gemotoriseerde 230 Vac art. 3260
 - 445/4** - reductiepoelie art. 3298
 - 445/3** - ketting stop mechanisme (3287)
 - 445/2** - directe poelie (3257)
 - 445/1** - reductiepoelie (4520)
- Zelfsmerende acetyl onderdelen

- Профиль из экструдированного алюминиевого сплава 6060 T6 UNI 8278
- Ширина 14 мм; Высота 23 мм
- Отделка поверхности: полиэфирная окраска в белый цвет RAL 9016 полированный другие цвета — по запросу
- Остановка шторы с помощью:
 - 445/5** - Мотора арт. 3260
 - 445/4** - Фрикциона с понижающим числом арт. 3298
 - 445/3** - Стопора с цепью арт. 3287
 - 445/2** - Прямого фрикциона арт. 3257
 - 445/1** - Фрикциона с понижающим числом 1:4 арт. 4520
- Наматывающие фронтальные бобины оборудованы механизмом быстрого снятия штор
- Аксессуары из самосмазывающейся ацеталовой пластмассы

INGOMBRI

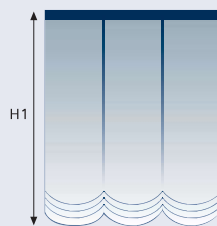

	H 1 cm	H 2 cm
100	100	23
150	150	29
200	200	32
250	250	38
300	300	44

OVERALL DIMENSIONS
ESPESORES
DIMENSÃO
ENCOMBREMEN
RAUMBEDARF
PAKKET
ГАБАРИТЫ

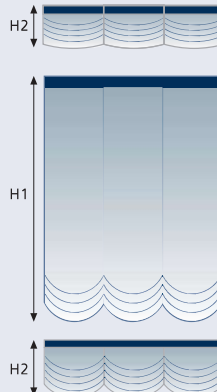

	H 1 cm	H 2 cm
100	100	40
150	150	50
200	200	60
250	250	70
300	300	80

ALLINEAMENTO ROCCHETTI

SPOOL ORIENTATION
ALINEACIÓN RECOGEDORES
ALINHAMENTO DAS BOBINES
ORIENTATION DE CASSETTES

AUSRICHTEN DER SPULEN
ORIENTATIE VAN DE
CASSETTEN
ЦЕНТРОВКА КАРПЕТОК

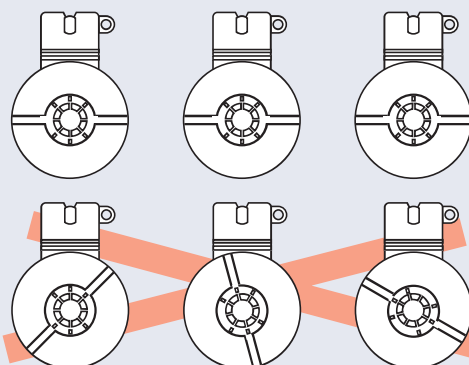

OK

NO

INSTALLAZIONE - INSTALLATION - INSTALACIÓN - INSTALAÇÃO
 INSTALLATION - INSTALLATION - INSTALLATIE - УСТАНОВКА

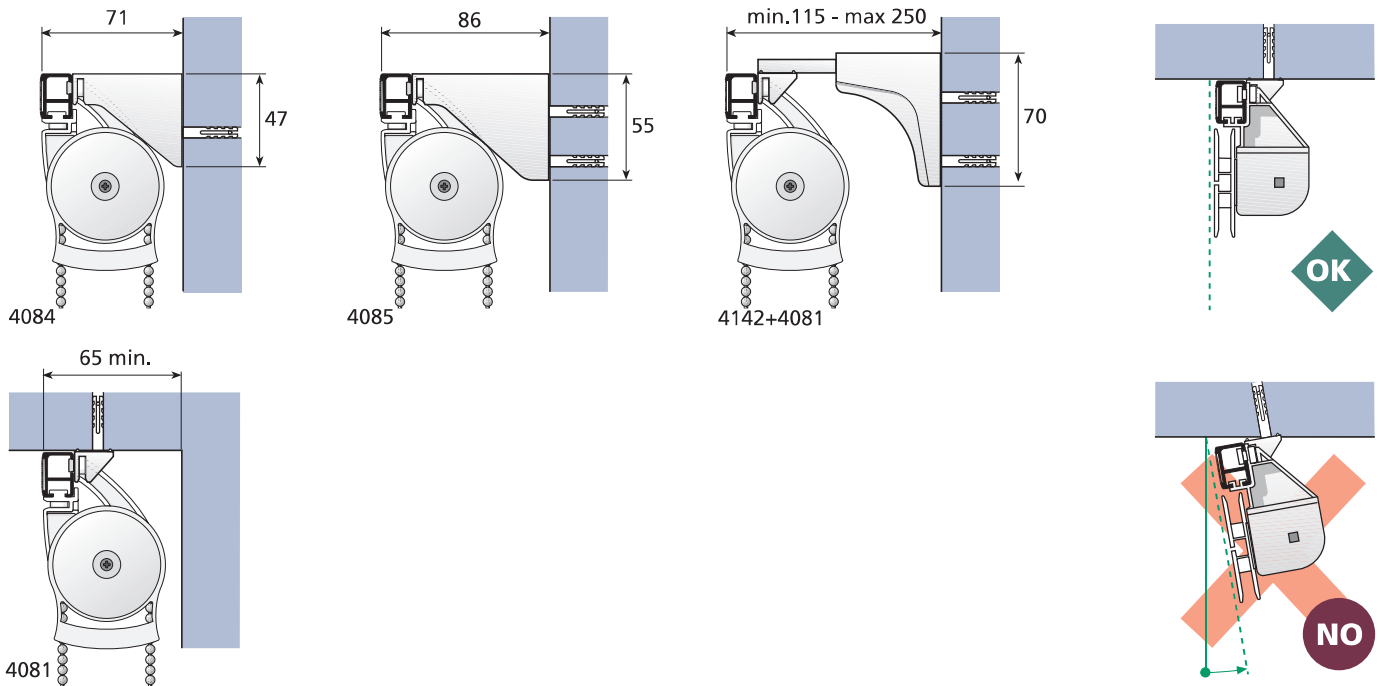

UTILIZZO - USE - USO - USO - UTILISATION
 ANWENDUNG - GEBRUIK - ИСПОЛЬЗОВАНИЕ

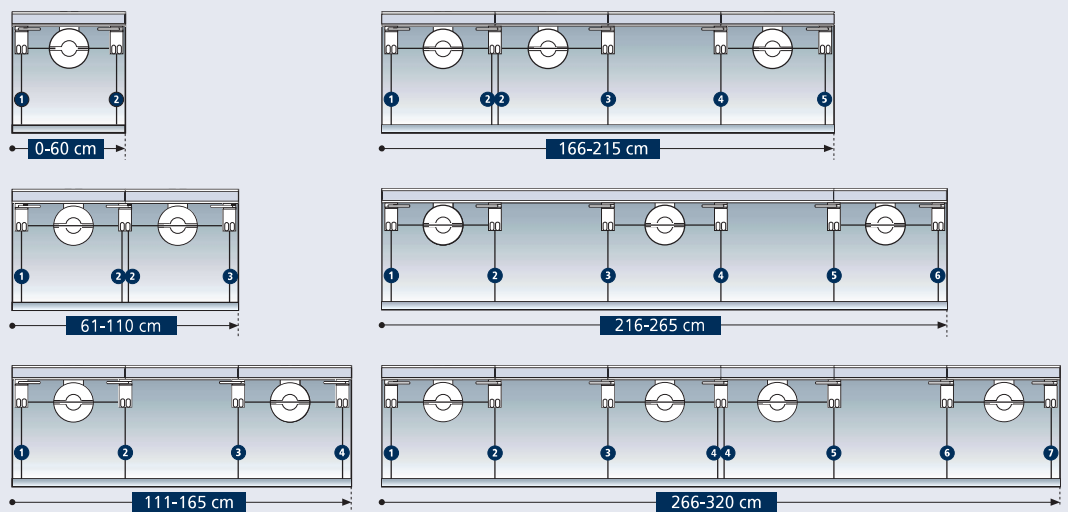
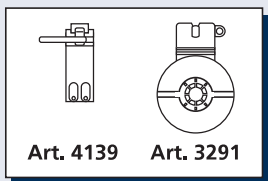

LAVAGGIO - WASHING - LAVADO - LAVAGEM
 LAVAGE - WASCHEN - WASSEN - ЧИСТКА

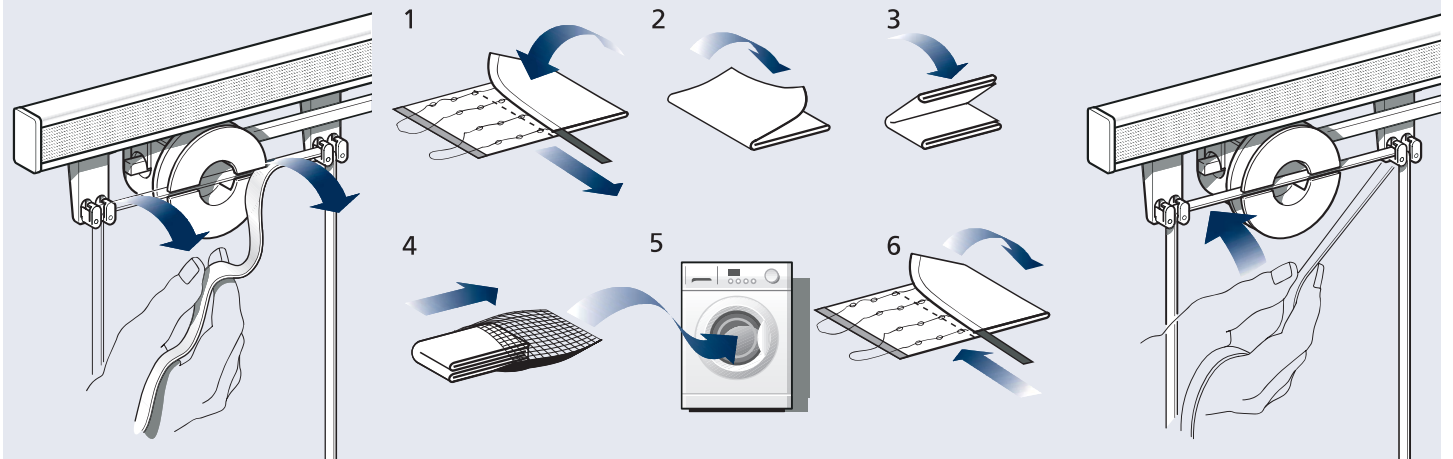



5.1.42

Rotary 445

