

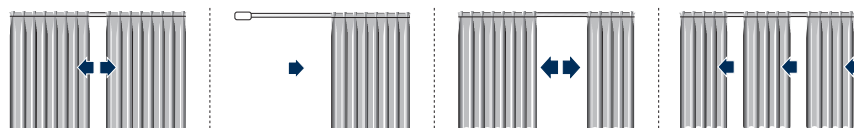

1.1.20

Arco 490



1:1

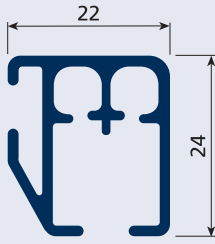

USE

UTILIZZO - USE - USO
USO - UTILISATION - ANWENDUNG
GEBRUIK - ИСПОЛЬЗОВАНИЕ

SISTEMA PER TENDE ARRICCIATE INDICATO PER AMBIENTI DOMESTICI E PROFESSIONALI MEDIO/GRANDI

Azionamento con corde. Indicato per tendaggi L 1000 cm max ed H 500 cm di peso non superiore a 12 kg.
L'apertura può essere centrale, laterale, multipla o asimmetrica. Il sistema è indicato per installazioni a soffitto ed a parete. Lo scorrimento delle corde d'azionamento in canali indipendenti paralleli permette la realizzazione di sistemi curvi a 90° o centinati ad ampio raggio, garantendo un'ottima scorrevolezza. Per lo scorrimento il sistema utilizza: scivoli in polietilene (6 kg max per 6 m - 490/1) scorrevoli a rullo (12 kg max per 6 m - 490/2).

DRAPED CURTAIN SYSTEM FOR MEDIUM/LARGE DOMESTIC AND PROFESSIONAL ENVIRONMENTS

Cord operated. For use with curtains 1000 cm W max. and 500 cm H not weighing more than 12 kg.
The opening can be central, lateral, multiple or asymmetric. The system is suitable for ceiling and wall installations. The running of the operating cords in independent channels allows systems with 90° curves or with wide radius centring to be installed, guaranteeing excellent sliding. The system uses the following for sliding: polyethylene slides (6 kg max for 6 m - 490/1) roller gliders (12 kg max. for 6 m - 490/2).

SISTEMA DE CORTINAS FRUNCIDAS ADECUADO PARA AMBIENTES DOMÉSTICOS Y PROFESIONALES MEDIO/ GRANDES

Accionamiento mediante cordones. Adecuado para cortinas de anchura máx. 1000 cm y altura máx. 500 cm y de peso hasta 12 kg. La apertura puede ser central, lateral, múltiple o asimétrica. Este sistema es indicado para montajes tanto en techo como en pared. El deslizamiento de los cordones de accionamiento en canales independientes permite realizar instalaciones curvas en 90° o curvas de amplio ángulo, garantizando una óptima deslizabilidad. Para el deslizamiento el sistema utiliza: correderas de polietileno (máx. 6 kg para 6 m - 490/1) correderas con ruedecitas (máx. 12 kg para 6 m - 490/2).

SISTEMA PARA CORTINAS FRANZIDAS INDICADO PARA AMBIENTES DOMÉSTICOS E PROFISSIONAIS MÉDIOS E GRANDES

Accionamento com cordões. Indicado para cortinas com largura máxima de 1000 cm, altura 500 cm e peso não superior a 12 kg. A abertura pode ser central, lateral, múltipla ou assimétrica. Este sistema é indicado para instalações no tecto e na parede.

O deslizamento dos cordões de accionamento em canais paralelos independentes permite instalar sistemas com curvas de 90° ou curvaturas de raio amplo, garantindo uma óptima fluidez no movimento de deslizamento.

Para deslizamento o sistema utiliza: deslizadores de polietileno (máx 6 kg por 6 m - 490/1) corrediças de rolos (máx 12 kg por 6 m - 490/2).

SYSTÈME POUR RIDEAUX DRAPÉS POUR LOCAUX DOMESTIQUES ET PROFESSIONNELS DE MOYENNE/GRANDE DIMENSIONS

Actionnement par drisses. Préconisé pour rideaux L 1000 cm Max et H 500 cm d'un poids maximum de 12 kg.
L'ouverture peut être centrale, latérale, multiple ou asymétrique. Ce système est indiqué pour installation au plafond et de face. Le coulissement des drisses d'actionnement dans des rails indépendants superposés permet la réalisation de systèmes courbés à 90° ou cintrés à grand rayon, garantissant un excellent coulissement. Pour le coulissement, le système utilise: glisseurs en polyéthylène (6 kg max pour 6 m - 490/1) rouleurs (12 kg max pour 6 m - 490/2).

VORHANGSYSTEM FÜR DEN PRIVATEN HAUSHALT UND MITTELGROBE BIS GROBE ARBEITSBEREICHE

Schnurbetätigung. Für Gardinen mit max. L 1000 cm und H 500 cm, Gewicht höchstens 12 kg.
Mögliche Öffnungsarten: 2-teilig, einteilig; mehrteilig oder asymmetrisch. Das System ist für Decken- und Wandmontage geeignet. Durch das Gleiten der Betätigungsschnüre in unabhängigen, übereinanderliegenden Kanälen können im 90°-Winkel gebogene Systeme oder Systeme mit großem Kurvenradius ausgeführt werden. Bei diesem System werden folgende Gleitvorrichtungen verwendet: Polyethylengleiter (höchstens 6 kg auf 6 m - 490/1) Rollgleiter (höchstens 12 kg auf 6 m - 490/2).

GORDIJNSYSTEEM VOOR PRIVAAT EN PROFESSIONEEL GEBRUIK/MIDDELZWARE GORDIJNEN

Koordbediend. Te gebruiken voor gordijnen van maximum 1000 cm breed en 500 cm hoog, met maximum gewicht van 12 kg met glijders en 12 kg met rollers.
Pakket: centraal, lateraal, meervoudig of asymmetrisch. Het systeem kan tegen de wand of tegen het plafond geplaatst worden. De koorden bevinden zich in aparte koordkanalen, waardoor de rail op 90° of op grote straal kan worden verbogen. Het glijden is gegarandeerd door zelfsmerende polyethyleenglijders (max 6 kg op 6 m) of door rollers voor gordijnen aan het limietgewicht (max 12 kg op 6 m).

СИСТЕМА ДЛЯ ДРАПИРОВАННЫХ ШТОР, РЕКОМЕНДУЕТСЯ ДЛЯ БЫТОВЫХ И ОФИСНЫХ ПОМЕЩЕНИЙ СРЕДНИХ И БОЛЬШИХ РАЗМЕРОВ

Приведение в действие шнурами. Рекомендуется для штор Д. 1000 см макс. и В. 500 см с весом не более 12 кг. Открытие может быть центральным, боковым, в нескольких точках и несимметричным. Эта система рекомендуется для потолочных и настенных установок. Движение шнуров по параллельным независимым желобам позволяет выполнять системы с поворотом 90° или с большим радиусом, обеспечивая отличную подвижность. Для движения в этой системе используются: полиэтиленовые полозья (6 кг макс. на 6 м - 490/1) роликовые бегунки (12 кг макс. на 6 м - 490/2).

Kg ref. 4263	Kg ref. 4263										Kg ref. 4263	Kg ref. 4263									
	2m	4m	6m	8m	10m	12m	14m	16m	18m	20m		2m	4m	6m	8m	10m	12m	14m	16m	18m	20m
	7 Kg	10 Kg	8 Kg									3 Kg	4 Kg	3 Kg							
	6 Kg	8 Kg	7 Kg									3 Kg	4 Kg	3 Kg							



1.1.22

Arco 490



CARATTERISTICHE TECNICHE - SPECIFICATIONS CARACTERÍSTICAS - CARACTERÍSTICAS - CARACTÉRISTIQUES EIGENSCHAFTEN - KARAKTERISTIEKEN - ХАРАКТЕРИСТИКИ

- Profilo in lega d'alluminio estrusa 6060 T6 UNI 8278
- Larghezza 22 mm - Altezza 24 mm
- Canale di scorrimento: 6 mm
- Raggio di curvatura minima:
curve a 90°: 12 cm
curve ad ampio raggio: 50 cm
- Finiture superficiali:
verniciatura poliester bianco RAL 9016 lucido
verniciatura poliester nero RAL 9005 lucido
anodizzato argento - oro - bronzo
altri colori a richiesta
- Carrucole in termoplastico antiurto con ruote su perni in acciaio
- Sormonto in acetilica autolubrificante con asta in acciaio
sino a 10 cm
- Accessori in acetilica autolubrificante
- 6060 T6 UNI 8278 extruded aluminium alloy track
- Width 22 mm - Height 24 mm
- Sliding channel: 6 mm
- Minimum radius of curvature:
90° curves: 12 cm
wide radius curves: 50 cm
- Surface finishes:
RAL 9016 white polyester paint polished;
RAL 9005 black polyester paint polished;
silver - gold - bronze anodised
available on request
- Shockproof thermoplastic pulleys with wheels on steel journals
- Self-lubricating acetylic overlap with steel rod up to 10 cm
- Self-lubricating acetylic accessories
- Perfil en aleación de aluminio extruido 6060 T6 UNI 8278
- Anchura 22 mm - Altura 24 mm - Canal de deslizamiento: 6 mm
- Radio de curvatura mínima:
curvas en 90°: 12 cm; curvas de ángulo amplio: 50 cm
- Acabado de la superficie: pintura poliéster blanca RAL 9016 brillante;
pintura poliéster negra RAL 9005 brillante;
anodizado plata - oro - bronce
otros colores bajo petición
- Polea de termoplástico endurecido con ruedas sobre
ejes de acero
- Sobreposición de acetálico autolubrificante con asta de acero
de hasta 10 cm
- Accesorios de acetálico autolubrificante
- Perfil de liga de alumínio extrudido 6060 T6 UNI 8278
- Largura 22 mm - Altura 24 mm
- Calha de deslizamento: 6 mm
- Raio de curvatura mínimo:
curvas de 90°: 12 cm - curvas de raio amplo: 50 cm
- Acabamentos superficiais:
tinta de poliéster branca RAL 9016 polido
tinta de poliéster preta RAL 9005 polido
anodizado prateado - dourado - bronze
outras cores a pedido
- Polias de material termoplástico anti-choque com rodas
aplicadas em pernos de aço
- Sobreposição de resina acetálica autolubrificante com
haste de aço até 10 cm
- Acessórios de resina acetálica autolubrificante
- Profil en alliage d'aluminium extrudé 6060 T6 UNI 8278
- Largeur 22 mm - Hauteur 24 mm
- Rail de coulissement: 6 mm
- Rayon minimum:
courbes à 90°: 12 cm - courbes à grand rayon: 50 cm
- Finition superficielle:
peinture polyester blanc RAL 9016 brillant
peinture polyester noir RAL 9005 brillant
anodisé argent - or - bronze
autres couleurs sur demande
- Poulies en matériau thermoplastique antichoc avec roues
sur pivots en acier.
- Croisement en résine d'acétal autolubrificante avec tige
en acier jusqu'à 10 cm
- Accessoires en résine d'acétal autolubrificante.
- Profil aus extrudierter Alu-Legierung 6060 T6 UNI 8278
- Breite 22 mm - Höhe 24 mm
- Laufkanal: 6 mm - Kleinster Biegeradius: 90°-Kurven: 12 cm
Kurven mit großem Radius: 50 cm
- Oberflächen-Finish
Polyesterlackierung Weiß RAL 9016 poliert
Polyesterlackierung Schwarz RAL 9005 poliert
Alu eloxiert - Gold - Bronze
Andere Farben auf Anfrage
- Umlenkungen aus stoßfestem Thermoplast mit Rollen auf
Stahlbolzen
- Überlappung aus selbstschmierendem Acetal mit Stahlstab
bis 10 cm
- Zubehör aus selbstschmierendem Acetal
- 6060 T6 UNI 8278 geëxtrudeerd aluminium profiel
- Breedte 22 mm - hoogte 24 mm
- Kanaalbreedte 6 mm
- Minimum buigradius voor 90° verbuiging: 12 cm
voor grote verbuiging: 50 cm
- Afwerking: RAL 9016 wit polyester lak gepolijst
RAL 9005 zwart polyester lak gepolijst
zilver - goud - brons geanodiseerd.
andere kleuren op aanvraag
- Schokbestendige thermoplastische poelies met wielen op
metalen as
- Overlapbeugel tot 10 cm
- Профиль из экструдированного алюминиевого сплава
6060 T6 UNI 8278
- Ширина 22 мм - Высота 24 мм
- Желоб: 6 мм
- Минимальный радиус поворота:
повороты 90°: 12 см
повороты с большим радиусом: 50 см
- Отделка поверхности:
полиэфирная окраска в белый цвет RAL 9016 полированный
полиэфирная окраска в черный цвет RAL 9005 полированный
аниодирование серебро - золото - бронза
другие цвета — по запросу
- Шкивы из противоударного термопласта с колесами на
стальных осях
- Налегающий кронштейн из самосмазывающейся
ацеталовой пластмассы со стальной штангой длиной до 10 см
- Принадлежности из самосмазывающейся ацеталовой
пластмассы

INSTALLAZIONE

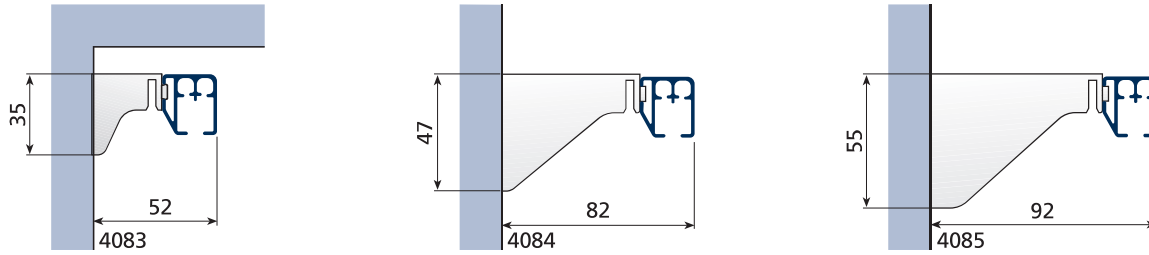

INSTALLATION
 INSTALACIÓN
 INSTALAÇÃO
 INSTALLATION
 INSTALLATION
 INSTALLATIE
 УСТАНОВКА

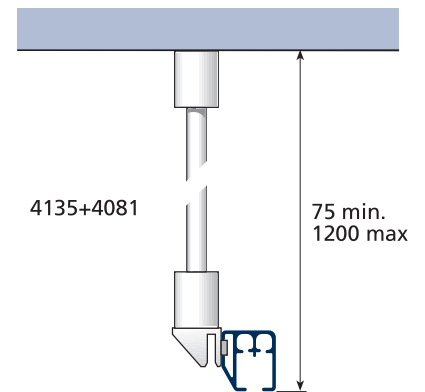
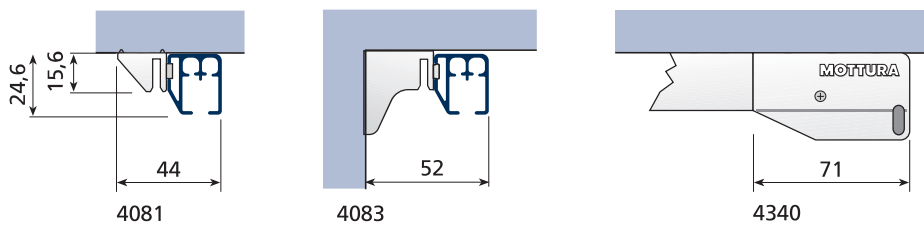
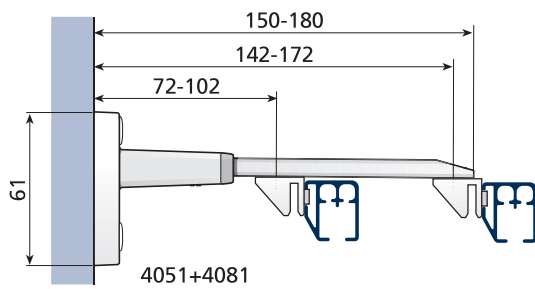
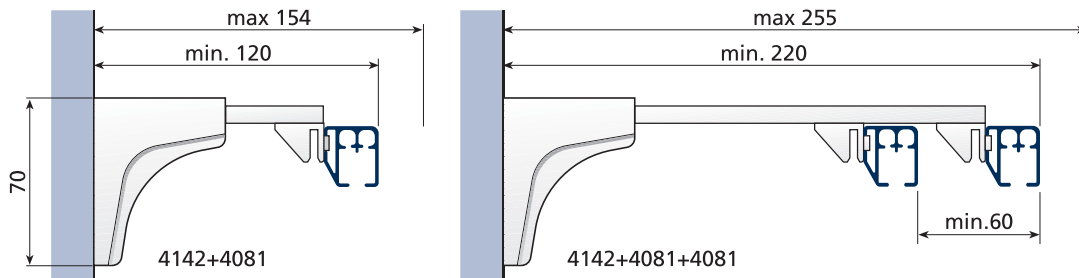

CURVE

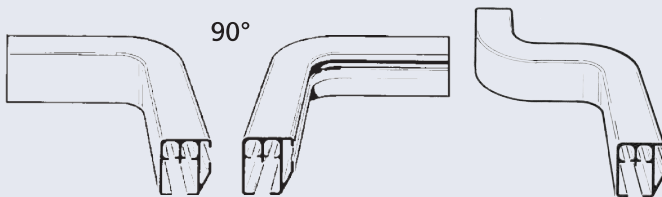

90°



max 90°
 R. 12 cm



art. 9868 (Sec. C)



art. 9801-9802
 (Sec. C)

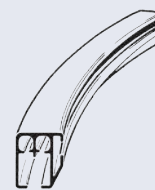
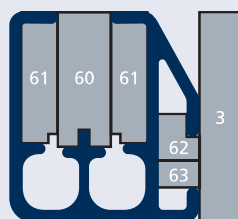

BENDING
 CURVAS
 CURVAS
 COURBAGE
 BOGEN
 BUIGEN
 ИЗГИБ



art. 9869 (Sec. C)



art. 9805 (Sec. C)

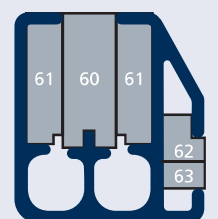



1.1.24

Arco 490

		SORMONTO		
5327				
4182 + 4184				
4585				

		CONFEZIONI CONSIGLIATE
A	RAPPORTO DI ARRICCIATURA THE SPACE BETWEEN THE PLEATS RAPPORT DE FRUNCIDO RELAÇÃO DE FRANZIDO INDIQUE LA DISTANCE ENTRE PLIS GIBT DEN RAFFRAPPORT AN GEEFT DE AFSTAND TUSSEN DE PLOOIEN AAN ВИД ДРАПИРОВКИ	SUGGESTED STYLES OF CURTAINS TIPOS DE CONFECCIÓN TIPOS DE CORTINAS ACONSELHADOS CONFECTION CONSEILLÉE EMPFOHLENE VORHANGBÄNDER AANBEVOLEN CONFECTIE МОДЕЛЬ
B	NASTRO - TAPE CINTA - FITA GALON - BAND LINT - ЛЕHTА	

POSIZIONAMENTO SUPPORTI

SUPPORT POSITIONING
 DISTANCIA ENTRE SOPORTES
 POSIÇÃO DOS SUPORTES
 POSITION DES SUPPORTS
 ANBRINGUNG DER HALTERUNG
 POSITIE VAN DE STEUNEN
 РАЗМЕЩЕНИЕ КРОНШТЕЙНОВ

L cm	
140	1
141 → 200	2
201 → 280	3
281 → 340	4
341 → 480	5
481 → 600	6

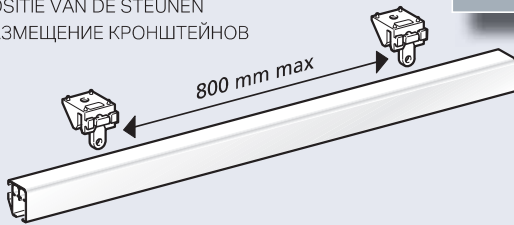

CARRUCOLA INTERMEDIA

INTERMEDIATE RETURN PULLEY
 POLEA INTERMEDIA
 POLIA CENTRAL
 POULIE CENTRALE

ZWISCHENUMLENKER
 CENTRALE POELIE
 ЦЕНТРАЛЬНЫЙ БЛОК

art. 4590

	A	B
	1:2	art. 761 - h 70 mm art. 775 - h 65 mm art. 776 - h 80 mm art. 795/... - h 80 mm
	1:1,5	art. 773 - h 90 mm art. 387
	1:2	art. 773 - h 90 mm art. 387
	1:2	art. 761 - h 70 mm art. 776 - h 80 mm art. 795/... - h 80 mm
	1:2	art. 761 - h 70 mm art. 776 - h 80 mm art. 795/... - h 80 mm
	1:3	art. 780 - h 90 mm art. 773 - h 90 mm art. 387
	1:3	art. 773 - h 90 mm art. 387
	2:3	art. 799 - h 75 mm
	4552/1 ←60 mm → 4552/2 ←80 mm →	

SCIVOLI

GLIDERS
 CORREDERAS
 DESLIZADORES
 GLISSEURS

GLEITER
 GLIJDERS
 БЕГУНКИ

80 - 100 mm max

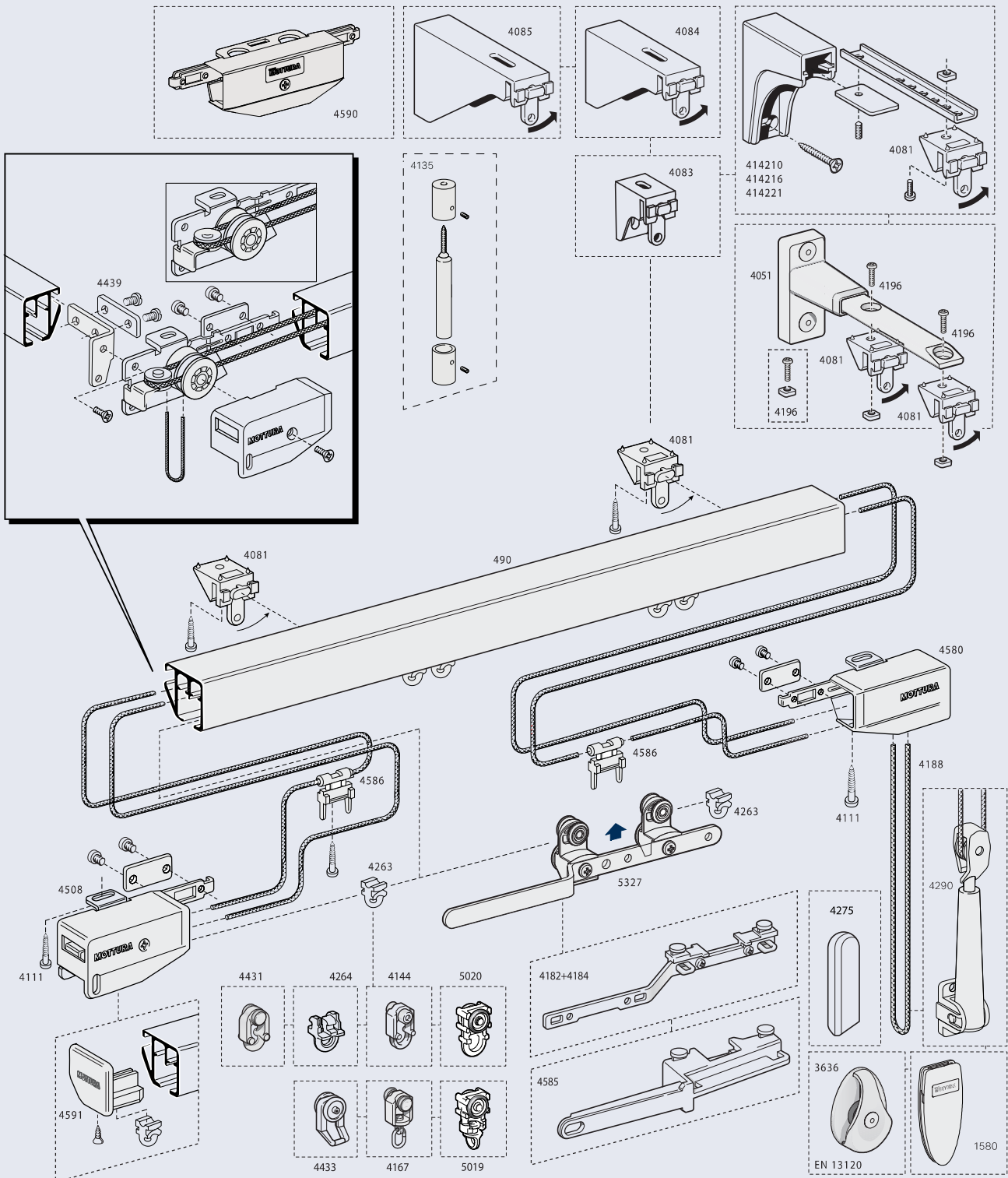

SISTEMAZIONI - APPLICATION - COLOCACIÓN - APLICAÇÕES - MONTAGE - MONTAGE - TOEPASSING - ВАРИАНТЫ УСТАНОВКИ

