



tende & scorritenda



Art. 1804M35 – 1805M35

Art. 1804M45 – 1805M45

Manuale di istruzione, uso e manutenzione
Instruction and maintenance manual
Notice d'instructions, d'utilisation et d'entretien
Manual de instrucciones, uso y mantenimiento
Betriebsanleitung
Handleiding voor bediening, gebruik en onderhoud
Инструкция по применению. Эксплуатация и содержание

Z384 rev. A

MOTTURA S.p.A.
Via XXV Luglio, 1 - 10090 - San Giusto Canavese (To) - Italia
Tel. (0039) 0124.49.49.49 - Fax (0039) 0124.49.49.18
Internet: www.mottura.com – E-mail: mottura@mottura.com

**COMPANY WITH QUALITY MANAGEMENT
SYSTEM CERTIFIED BY DNV
= ISO 9001:2008 =**

IT	Manuale di istruzione, uso e manutenzione	1
GB	Instruction and maintenance manual	5
F	Notice d'instructions, d'utilisation et d'entretien	9
E	Manual de instrucciones, uso y mantenimiento	13
D	Betriebsanleitung	17
NL	Handleiding voor bediening, gebruik en onderhoud	21
RUS	Инструкция по применению	25
	Allegati	29-32
	Attachments	29-32
	Annexes	29-32
	Anexos	29-32
	Anlagen	29-32
	Bijlagen	29-32
	Приложения	29-32

INDICE

Indice.....	1
Introduzione.....	1
Descrizione tecnica.....	1
Destinazione d'uso	1
Condizioni di utilizzo	1
Istruzioni importanti di sicurezza per l'installazione e l'utilizzo	1
Assemblaggio ed installazione.....	2
Collegamenti elettrici.....	2
Taratura dei finecorsa.....	2
Protezione termica	4
Ricerca guasti.....	4
Caratteristiche tecniche	4

INTRODUZIONE



Questo manuale viene considerato parte integrante del prodotto e deve essere conservato con cura anche dopo l'installazione.

All'interno del manuale sono fornite le indicazioni per una corretta installazione e per il corretto utilizzo del prodotto.

E' importante seguire attentamente le istruzioni per evitare danni a cose o persone.

L'Art. 1804M35, l'Art. 1805M35, l'Art. 1804M45 e l'Art. 1805M45 sono motori tubolari sviluppati dalla Mottura S.p.A. per i propri sistemi tenda a rullo.

Il Sistema Qualità della Mottura S.p.A. è certificato secondo la norma UNI EN ISO 9001:2008 dall'ente di certificazione DNV e garantisce il controllo di produzione di fabbrica.

DESCRIZIONE TECNICA

I motori tubolari Art. 1804M35 e Art. 1805M35 hanno un diametro di 35 mm, funzionano a 230 Vac - 50 Hz e hanno finecorsa meccanici con un capacità di 39 giri.

I motori tubolari Art. 1804M45 e Art. 1805M45 ha un diametro di 45 mm, funzionano a 230 Vac - 50 Hz e hanno finecorsa meccanici con un capacità di 22 giri (Art. 1804M45) e 43 giri (Art.1805M45).

DESTINAZIONE D'USO

I motori tubolari Art. 1804M35, Art. 1805M35, Art. 1804M45 e Art. 1805M45 sono stati sviluppati per movimentare sistemi tende a rullo utilizzati in abitazioni residenziali, locali commerciali ed edifici pubblici come protezione dalle radiazioni solari per applicazione interna o esterna.

Pertanto ogni altro utilizzo verrà considerato non conforme alle specifiche tecniche e gli eventuali malfunzionamenti o danni causati a cose o persone non sono da ritenersi di responsabilità del costruttore.

CONDIZIONI DI UTILIZZO

I motori tubolari Art. 1804M35, Art. 1805M35, Art. 1804M45 e Art. 1805M45 non sono adatti all'impiego in ambienti a rischio di esplosione ed in situazioni richiedenti un grado di protezione superiore a IP 44.

Condizioni per il corretto funzionamento dei motori tubolari sono un'adeguata alimentazione elettrica (tensione 230 Vac e frequenza 50 Hz; vedi sezione "Collegamenti elettrici"), una struttura sufficientemente resistente per sostenere il peso del sistema e gli sforzi a cui viene sottoposto ed una temperatura ambiente compresa tra -15 °C e +50 °C.

ISTRUZIONI IMPORTANTI DI SICUREZZA PER L'INSTALLAZIONE E L'UTILIZZO

L'installazione ed i collegamenti elettrici devono essere effettuati esclusivamente da personale qualificato, con attrezzature adeguate ed in condizioni di sicurezza, seguendo le indicazioni riportate su questo manuale.

Il sistema deve essere installato in modo che il gruppo motore risulti ad un'altezza minima di 2,5 m dal pavimento (o dal piano di accesso più vicino).

Il pulsante di azionamento del sistema deve essere installato al di fuori dello spazio operativo, ad un'altezza minima dal pavimento di 1,5 m (o dal piano di accesso più vicino) e con visuale sul sistema.

Ogni intervento di manutenzione ordinaria o straordinaria, deve essere effettuato esclusivamente da personale qualificato dopo aver scollegato il sistema dalla rete elettrica.

Nel caso in cui sia necessario eseguire degli interventi occupando lo spazio operativo della sistema (es. pulizia vetri, rimozione del tessuto, ecc.) impedire assolutamente l'attivazione dei dispositivi di azionamento del sistema o scollegare il sistema dalla rete elettrica.

L'eventuale sostituzione di componenti deve essere effettuata con ricambi originali, evitando qualunque tipo di adattamento o manomissione che solleverà la Mottura S.p.A. da qualsiasi responsabilità per danni a cose o persone derivanti dalle operazioni di cui sopra.

Non permettere ai bambini di giocare con i dispositivi di azionamento del sistema e tenerli lontano dalla loro portata.



Eseguire controlli periodici per verificare l'efficienza delle parti meccaniche ed elettriche. Mettere in atto opportune azioni per impedire l'uso del sistema se questo è in attesa di manutenzione.

Durante il normale utilizzo del sistema, controllarne il movimento. Evitare l'avvicinamento di persone allo spazio operativo del sistema fino a che questo non sia completamente arrestato.

ASSEMBLAGGIO ED INSTALLAZIONE

Nell'allegato "A" sono riportate le indicazioni per il corretto assemblaggio ed installazione dei motori.

COLLEGAMENTI ELETTRICI

 	<p>NORME DI SICUREZZA</p> <p>Si raccomanda di far eseguire le operazioni di collegamento alla rete elettrica, ai dispositivi di azionamento ed alle eventuali unità esterne esclusivamente da personale qualificato.</p> <p>E' vietato intervenire sul sistema quando questo è alimentato. Prima di qualsiasi intervento è necessario scollegarlo dalla rete elettrica, in modo da isolarlo, per tutta la durata dell'intervento.</p>
---------------------------------------------------------------------------------------------------------------------------------------------------------------------------	------------------------------------------------------------------------------------------------------------------------------------------------------------------------------------------------------------------------------------------------------------------------------------------------------------------------------------------------------------------------------------------------------------------------------------------------------------

Nell'allegato "B" sono riportate le indicazioni per il corretto collegamento dei motori tubolari art. 1804M35, art. 1805M35, art. 1804M45 e art. 1805M45 secondo la metodologia "3 fili" (alimentazione e comandi su medesimo impianto).

Non collegare mai due o più art. 1804M35, art. 1805M35, art. 1804M45 e art. 1805M45 in parallelo sullo stesso scambio di un pulsante o sulla stessa uscita di una centralina o di un ricevitore R.F. (vedi allegato "B").

Dove è previsto l'utilizzo di pulsanti per il controllo diretto del motore (senza centralina), impiegare solo pulsanti tipo art. 5096 o art. 5097 (da 10A, a doppio contatto con interblocco e OFF centrale).

TARATURA DEI FINECORSA

L'impostazione di fabbrica dei motori Art. 1804M35, Art. 1805M35, Art. 1804M45 e Art. 1805M45 è tale per cui un certo valore di corsa è comunque predisposto.



Durante la procedura di impostazione manuale dei finecorsa, il regime di rotazione del motore è pari al valore nominale.

Prestare molta attenzione alla posizione che il sistema raggiunge.

Eventuali urti o impuntamenti possono danneggiare irreparabilmente il sistema.

Periodicamente verificare che i finecorsa del sistema corrispondano alle posizioni di arresto desiderate e che non abbiano subito modifiche.

Durante la taratura si raccomanda di seguire il comportamento del motore perché, se non si ferma a un finecorsa, si potrebbe verificare il blocco del fondale nel soffitto o nel cassonetto, con il danneggiamento del sistema.

Eseguire le operazioni di taratura esclusivamente con il pulsante tipo art. 5096 o il cavo di prova art. 5139 (vedi allegato "B").

Nel caso in cui l'installazione preveda l'alimentazione del motore tramite una centralina, un ricevitore radio o una unità di Home e Building Automation l'operazione di taratura non deve essere eseguita

utilizzando queste apparecchiature perché il loro comando è di tipo automantenuto e non impulsivo (ciò potrebbe causare danni irreparabili al sistema).

Nella taratura del motore con il pulsante tipo art. 5096 o il cavo di prova art. 5139, il motore si muove per tutto il tempo in cui il pulsante è premuto, al suo rilascio il motore si ferma. Il motore si ferma anche quando, nonostante il pulsante sia premuto, raggiunge uno dei finecorsa.

Il motore è dotato di due finecorsa, uno per l'arresto "SUPERIORE" e uno per l'arresto "INFERIORE" (vedi allegato "C"). Entrambi i finecorsa sono posizionati nella testata del motore e sono caratterizzati da viti che ne permettono la regolazione tramite la chiave in dotazione. Accanto alla vite di ogni finecorsa è presente una freccia che indica il senso di rotazione da lui controllato.

A seconda di come viene posizionato il motore all'interno del sistema, i finecorsa assumono un significato diverso. Un'errata interpretazione del significato dei finecorsa può portare al danneggiamento il sistema (vedi allegato "C").

Pertanto occorre ricordare la regola:

● il finecorsa "**SUPERIORE**" è sempre quello con la freccia che indica la direzione in cui il motore **AVVOLGE** telo

● il finecorsa "**INFERIORE**" è sempre quello con la freccia che indica la direzione in cui il motore **SVOLGE** il telo

Identificato il finecorsa da regolare, agire sulla sua vite in direzione:

" - " = per ridurre la corsa

" + " = per aumentare la corsa

1. Azionare il motore in DISCESA e contemporaneamente girare la vite del finecorsa INFERIORE in direzione " - " fino a quando il motore non si ferma. Nel caso il motore oltrepassi la posizione del finecorsa INFERIORE desiderata senza fermarsi, procedere come di seguito:
 - a) fermare il motore.
 - b) azionare il motore in SALITA, e senza agire sul finecorsa INFERIORE, far risalire il telo fino alla metà della corsa.
 - c) azionare il motore in DISCESA e contemporaneamente girare la vite del finecorsa INFERIORE in direzione " - " fino a quando il motore non si ferma. Se anche in questo caso il motore oltrepassa la quota del finecorsa INFERIORE desiderata senza fermarsi, ripetere l'operazione dal punto a.
2. Raggiunto il finecorsa INFERIORE, il motore si ferma. A questo punto, se è necessario correggere la posizione, occorre:
 - per ridurre la corsa del telo:
 - d) azionare il motore in SALITA in modo far risalire il telo per qualche cm.
 - e) far compiere qualche giro alla vite del finecorsa INFERIORE in direzione " - ".
 - f) azionare il motore in DISCESA e verificare dove si ferma il motore. Se necessario ripetere l'operazione dal punto d.
 - per aumentare la corsa:
 - g) con il motore fermo al finecorsa INFERIORE e non alimentato, far compiere qualche giro alla vite finecorsa INFERIORE in direzione " + ".
 - h) azionare il motore in DISCESA e verificare dove il motore si ferma. Se necessario ripetere l'operazione dal punto g.
3. Azionare il motore in SALITA e contemporaneamente girare la vite del finecorsa SUPERIORE in direzione meno " - " fino a quando il motore non si ferma. Nel caso che il motore oltrepassi la posizione del finecorsa SUPERIORE desiderata senza fermarsi, procedere come di seguito:
 - A) fermare il motore.
 - B) azionare il motore in DISCESA, e senza agire sul finecorsa SUPERIORE, far scendere il telo fino alla metà della corsa.
 - C) azionare il motore in SALITA e contemporaneamente girare la vite del finecorsa SUPERIORE in direzione " - " fino a quando il motore non si ferma. Se anche in questo caso il motore oltrepassa la quota del finecorsa SUPERIORE desiderata senza fermarsi, ripetere l'operazione dal punto A.
4. Raggiunto il finecorsa SUPERIORE, il motore si ferma. A questo punto, se è necessario correggere la posizione, occorre:
 - per ridurre la corsa del telo:
 - D) azionare il motore in DISCESA in modo far scendere il telo per qualche cm.
 - E) far compiere qualche giro alla vite del finecorsa SUPERIORE in direzione " - ".
 - F) azionare il motore in SALITA e verificare dove il motore si ferma. Se necessario ripetere l'operazione dal punto D.
 - per aumentare la corsa:

G) con il motore fermo al finecorsa SUPERIORE e non alimentato, far compiere qualche giro alla vite finecorsa SUPERIORE direzione più " + ".

H) azionare il motore in SALITA e verificare dove il motore si ferma. Se necessario ripetere l'operazione dal punto **G**.

5. Eseguita la correzione del finecorsa SUPERIORE, verificare il corretto funzionamento facendo muovere il motore in entrambe le direzioni fino quando non si ferma ai finecorsa.

PROTEZIONE TERMICA

I motori Art. 1804M35, Art. 1805M35, Art. 1804M45 e Art. 1805M45 sono dotati di una protezione termica che li disattiva quando la temperatura raggiunge valori elevati. Allo scendere della temperatura, la protezione riattiva i motori rendendo nuovamente possibile il regolare funzionamento.

I valori della protezione termica sono impostati in fabbrica e non sono modificabili.

RICERCA GUASTI

GUASTO	POSSIBILE CAUSA	SOLUZIONE
Il sistema non si muove	Finecorsa regolati non correttamente	Effettuare la procedura di impostazione dei finecorsa
	Cablaggio errato	Verificare e correggere il cablaggio secondo le indicazioni di questo manuale
	Mancanza di tensione nella linea di alimentazione	Ripristinare la tensione nella linea di alimentazione
	Gruppo motore difettoso	Richiedere la sostituzione del gruppo motore
Il sistema non si ferma nella posizione corretta	Finecorsa regolati non correttamente	Effettuare la procedura di impostazione dei finecorsa
	Presenza di ostacoli nello spazio operativo della tenda	Rimuovere eventuali ostacoli nello spazio operativo della tenda
Blocco del sistema dopo diversi azionamenti consecutivi	Il motore ha raggiunto la soglia di protezione termica	Lasciare raffreddare il motore per qualche minuto e riprovare a far muovere il sistema

CARATTERISTICHE TECNICHE

	1804M35	1805M35	1804M45	1805M45
Tensione	230 Vac	230 Vac	230 Vac	230 Vac
Frequenza	50 Hz	50 Hz	50 Hz	50 Hz
Corrente	0,53 A	0,56 A	0,99 A	1,3 A
Potenza assorbita	130 W	130 W	228 W	290 W
Coppia	13 Nm	6 Nm	40 Nm	20 Nm
Velocità	14 rpm	28 rpm	15 rpm	26 rpm
Capacità finecorsa	39 giri	39 giri	22 giri	43 giri
Diametro	35 mm	35 mm	45 mm	45 mm
Grado di protezione	IP44	IP44	IP44	IP44
Tempo di lavoro	4 min	4 min	4 min	4 min
Peso	1,6 kg	1,6 kg	2,7 kg	2,8 kg
Lunghezza cavo di alimentazione	3 m	3 m	3 m	3 m
Costruzione a norme CE	✓	✓	✓	✓

CONTENTS

Contents	1
Introduction	1
Technical description	1
Intended use	1
Conditions of use	1
Important safety instructions for installation and use.....	1
Assembly and installation.....	2
Electrical connections	2
Setting limit switches	2
Thermoswitch	4
Troubleshooting	4
Technical characteristics	4

INTRODUCTION



This manual is an integral part of the product and must be kept for future reference after installation.

It contains instructions for the correct installation and use of the system.

Follow these instructions carefully to prevent injury to people and damage to property.

Ref. 1804M35, Ref. 1805M35, Ref. 1804M45 and Ref. 1805M45 are tubular motor developed by Mottura S.p.A. for its roller blind systems.

The Mottura S.p.A. Quality System is certified under UNI EN ISO 9001:2008 by certification authority DNV, and guarantees the manufacturing process control.

TECHNICAL DESCRIPTION

Tubular motors Ref. 1804M35 and Ref. 1805M35 have diameter of 35 mm, run on 230 Vac and have mechanical limit stops with 39 revolutions of capacity.

Tubular motors Ref. 1804M45 and Ref. 1805M45 have diameter of 45 mm, run on 230 Vac and have mechanical limit stops with 22 revolutions (Ref. 1804M45) and 43 revolutions (Ref. 1805M45) of capacity.

INTENDED USE

Tubular motors Ref. 1804M35, Ref. 1805M35, Ref. 1804M45 and Ref. 1805M45 are designed to drive roller blind systems in homes, shops, and public buildings, indoor and outdoor, to protect against solar radiation.

Therefore, any other use is considered as not in compliance with technical specifications, and in such cases the manufacturer will not be liable for any malfunction, injury to people, or damage to property.

CONDITIONS OF USE

Tubular motors Ref. 1804M35, Ref. 1805M35, Ref. 1804M45 and Ref. 1805M45 are not suitable for use in rooms with risk of explosion and in situations requiring a protection level higher than IP44.

For correct operation, tubular motors require an adequate power supply (voltage 230 Vac and frequency 50 Hz; see "Electrical connections" section), a structure that is strong enough to support the weight of the system and the stress to which it is subjected and room temperature between -15 °C and +50 °C.

IMPORTANT SAFETY INSTRUCTIONS FOR INSTALLATION AND USE

The installation and electrical connections must only be carried out by qualified technicians, with suitable equipment and under safety conditions, following the instructions given in this manual.

The system must be installed so that the motor unit is at a minimum height of 2.5 m above ground (or from the nearest access surface).

The button that operates the system must be installed outside operating area, at a minimum height of 1.5 m above ground (or from the nearest access surface) and within sight of the system.

All routine or extraordinary maintenance must be performed solely by qualified technicians after disconnecting the system from the electrical power supply.

If any work needs to be done occupying the system operating space (e.g. cleaning glass, removing fabric, etc.) prevent all possible activation of the system operating devices or disconnect the system from the electrical power supply.

Only original parts must be used if any parts need to be replaced. Any use of non-original parts and any adaptation or tampering will relieve Mottura S.p.A. of all liability for injury to persons or damage to property.

Do not let children play with the operating devices. Keep the devices out of their reach.

Make periodic checks of all mechanical and electrical parts. Take steps to prevent the system from being used if maintenance has to be done.

During normal system use, monitor its movement. Prevent anyone from entering the system operating space until it is completely stopped.

ASSEMBLY AND INSTALLATION

Attachment "A" provide instructions for correct assembly and installation of the tubular motors.

ELECTRICAL CONNECTIONS



SAFETY RULES

The motor must be connected to the electrical grid, to the drive devices, and to any outside units by trained personnel only.

DO NOT work on the motor when it is powered. Before doing any work, disconnect the system from the electrical grid in such a way that it stays disconnected until all work is finished.

Attachment "B" provide instructions for correct connection of the tubular motors Ref. 1804M35, Ref. 1805M35, Ref. 1804M45 and Ref. 1805M45 according the "3 wires" method (power supply and controls in the same system).

Never connect two or more Ref. 1804M35, Ref. 1805M35, Ref. 1804M45 and Ref. 1805M45 in parallel on the same button exchange or on the same output of a control box or of a R.F. receiver (see attachment "B").

Where a button is used for direct control of tubular motor (no control box), use only buttons Ref. 5096 or Ref. 5097 (10 A with two contacts, interlock and central OFF).

SETTING LIMIT SWITCHES

The factory setting for the tubular motor Ref. 1804M35, Ref. 1805M35, Ref. 1804M45 and Ref. 1805M45 is such that a certain travel value is in any case set.



During the limit switch setting procedure the motor rotation speed is lower than the nominal value.

Since no limits stops are set, pay attention to the position that the system reaches.

Any impact or sticking may permanently damage the system.

Periodically check that the limit stops are in the correct position.

It is advisable to monitor the behavior of the motor during calibration because if it does not stop at a limit switch, the bottom rail could jam against the ceiling or in the shutter box, thereby damaging the system.

Carry out the calibration procedure using only an button type Ref. 5096 (see attachment "B") or an Ref. 5139 test lead.

If the installation requires that a control box, a radio receiver or a Home and Building Automation unit supplies power to the tubular motor Ref. 1804M35, Ref. 1805M35, Ref. 1804M45 and Ref. 1805M45, the calibration procedure should not be carried out using these pieces of equipment, because they have self-retention commands instead of impulse types (this could cause irreparable damage to the system).

When calibrating the motor with a button Ref. 5096 or a test lead Ref. 5139, the motor moves as long as the button is pushed and stops when the button is released. The motor also stops when it reaches one of the limit switches, even though the button is pressed.

The motor has two limit stops: one for the "UPPER" stop and one for the "LOWER" stop (see attachment "C"). Both limit stops are located in the motor head and have position adjustment screws (use the wrench supplied). An arrow next to the screw on each limit stop indicates the direction of rotation controlled by the stop.

Depending on how the motor is positioned inside the system, the limit switches take on a different role. An incorrect interpretation of the meaning of the limit switch can cause damage to the system (see attachment "C").

The following rule must be remembered:

- the "UPPER" limit switch is always the one next to the arrow that shows the direction in which the motor **WINDS UP** the blind

- the "LOWER" limit switch is always the one next to the arrow that shows the direction in which the motor **UNWINDS** the blind

Once the limit switch, that has to be adjusted, has been identified, turn the screw in these directions:

" - " = to decrease the travel

" + " = to increase the travel

1. Run the motor DOWN and at the same time turn the LOWER limit switch screw in the " - " direction until the motor stops. If the motor goes beyond the LOWER limit switch position required without stopping, proceed as follows:
 - a) stop the motor
 - b) run the motor, and without touching the LOWER limit switch, take the blind up to half way.
 - c) run the motor DOWN and at the same time turn the LOWER limit screw in the " - " direction until the motor stops. If the motor still goes beyond the LOWER limit required without stopping, repeat the operation from point **a**.
2. Once the LOWER limit is reached, the motor stops. At this point, if the position needs to be corrected, then:
 - to shorten the travel of the blind:
 - d) run the motor UP so the blind is raised by a few cms.
 - e) turn the LOWER limit screw a few turns in the " - " direction.
 - f) run the motor DOWN and see where the motor stops. If necessary repeat the operation from point **d**.
 - to lengthen the travel:
 - g) with the motor stopped at the LOWER limit switch and not supplied with power, turn the LOWER limit screw a few turns in the " + " direction.
 - h) run the motor DOWN and see where the motor stops. If necessary repeat the operation from point **g**.
3. Run the motor UP and at the same time turn the UPPER limit switch screw in the " - " direction until the motor stops. If the motor goes beyond the UPPER limit switch position required without stopping, proceed as follows:
 - A) stop the motor.
 - B) run the motor DOWN, and without touching the UPPER limit switch, take the blind down to half way.
 - C) run the motor UP and at the same time turn the UPPER limit switch screw in the " - " direction until the motor stops. If the motor still goes beyond the UPPER limit required without stopping, repeat the operation from point **A**.
4. Once the UPPER limit is reached, the motor stops. At this point, if the position needs to be corrected, then:
 - to shorten the travel of the blind:
 - D) run the motor DOWN so the blind drops by a few cms.
 - E) turn the UPPER limit switch screw a few turns in the " - " direction.
 - F) run the motor UP and see where the motor stops. If necessary repeat the operation from point **D**.
 - to lengthen the travel:
 - G) with the motor stopped at the LOWER limit switch and not supplied with power, turn the LOWER limit screw a few turns in the " + " direction.
 - H) run the motor UP and see where the motor stops. If necessary repeat the operation from point **G**.
5. Once the UPPER limit switch has been corrected, check that the system works properly by moving the motor in both directions until it stops at the limit switches.

THERMOSWITCH

The tubular motors Ref. 1804M35, Ref. 1805M35, Ref. 1804M45 and Ref. 1805M45 are equipped with a thermoswitch that deactivates it when the temperature becomes too high. When the temperature drops again, the switch reactivates the motor once more making normal operation possible. When the motor is reactivated, if the power is still switched on (e.g. button pressed, signal auto-held by the control boxes), the motor will start moving again.

The thermoswitch values are factory preset and cannot be changed.

TROUBLESHOOTING

English

GUASTO	POSSIBILE CAUSA	SOLUZIONE
The system does not move	Limit stops incorrectly set	Set the limit stops
	Incorrect wiring	Check and correct the wiring by following the instructions in this manual
	No electrical power	Restore electrical power
	Faulty motor unit.	Request replacement of the motor unit.
The system does not stop at the correct position	Limit stops incorrectly set	Set the limit stops
	Obstructions in the curtain work space	Remove obstructions
System blocks after several consecutive activations	The motor has reached the heat protection threshold	Let the motor cool for a few minutes and try again.

TECHNICAL CHARACTERISTICS

	1804M35	1805M35	1804M45	1805M45
Voltage	230 Vac	230 Vac	230 Vac	230 Vac
Frequency	50 Hz	50 Hz	50 Hz	50 Hz
Current intensity	0,53 A	0,56 A	0,99 A	1,3 A
Power	130 W	130 W	228 W	290 W
Torque	13 Nm	6 Nm	40 Nm	20 Nm
Speed	14 rpm	28 rpm	15 rpm	26 rpm
Limit switch capacity	39 turns	39 turns	22 turns	43 turns
Diameter	35 mm	35 mm	45 mm	45 mm
Protection level	IP44	IP44	IP44	IP44
Operating time	4 min	4 min	4 min	4 min
Weight	1,6 kg	1,6 kg	2,7 kg	2,8 kg
Length of power lead	3 m	3 m	3 m	3 m
In compliance with CE standards	✓	✓	✓	✓

SOMMAIRE

Sommaire	1
Introduction	1
Description technique	1
Utilisation.....	1
Importantes consignes de sécurité pour l'installation et l'utilisation	1
Conditions d'utilisation.....	1
Assemblage et installation.....	2
Branchements électriques	2
Réglage des fins de course	2
Protection thermique	4
Recherche des pannes	4
Caractéristiques techniques.....	4

INTRODUCTION



Cette notice est partie intégrante du produit. Elle doit être conservée soigneusement même après l'installation. Elle fournit toutes les instructions nécessaires à une installation et une utilisation correctes du système ainsi que toutes les indications concernant la conformité aux normes de sécurité de la communauté européenne. Suivre scrupuleusement les instructions fournies afin d'éviter tout dommage aux personnes ou aux biens.

L'Art. 1804M35, l'Art. 1805M35, l'Art. 1804M45 et l'Art.1805M45 sont des moteurs tubulaires développés par Mottura S.p.A. pour ses propres systèmes de stores enrouleurs.

Le système Qualité de Mottura S.p.A. est certifié selon la norme UNI EN ISO 9001: 2008 par le DNV et il garantit le contrôle de son cycle de production.

DESCRIPTION TECHNIQUE

Les moteurs tubulaires Art. 1804M35 et Art. 1805M35 ont un diamètre de 35 mm, fonctionnent à 230 Vca – 50 Hz et sont équipés de fins de course mécaniques d'une capacité de 39 tours.

Le moteurs tubulaires Art. 1804M45 et Art. 1805M45 ont un diamètre de 45 mm, fonctionnent à 230 Vca – 50 Hz et sont équipés de fins de course mécaniques d'une capacité de 22 tours (1804M45) et 43 tours (1805M45).

UTILISATION

Les moteurs tubulaires Art. 1804M35, Art. 1805M35, Art. 1804M45 et Art.1805M45 ont été conçus pour l'actionnement de systèmes de stores à usages domestique, commercial et professionnel, comme protection contre le rayonnement solaire, pour applications à l'intérieur ou à l'extérieur. Toute autre utilisation doit être considérée comme non-conforme aux spécifications techniques et en cas de dysfonctionnements ou de dommages aux personnes ou aux biens résultant d'une utilisation impropre, la responsabilité du fabricant ne pourra être engagée.

CONDITIONS D'UTILISATION

Les moteurs tubulaires Art. 1804M35, Art. 1805M35, Art. 1804M45 et Art.1805M45 ne sont pas prévus pour être utilisés dans un environnement présentant des risques d'explosion ou exigeant un indice de protection supérieur à IP44. Pour garantir des conditions de fonctionnement correctes des moteurs tubulaires, il est nécessaire de veiller à ce que l'alimentation électrique soit conforme (tension 230 Vca et fréquence 50 Hz – voir section "Branchements électriques"), que la structure soit suffisamment solide pour supporter le poids du système et les contraintes auxquelles il est soumis, que la température ambiante soit entre -15 °C et +50 °C.

IMPORTANTES CONSIGNES DE SÉCURITÉ POUR L'INSTALLATION ET L'UTILISATION

L'installation et les branchements électriques doivent être effectués exclusivement par personnel qualifié, à l'aide des outils appropriés et en conditions de sécurité, en suivant les indications fournies dans ce manuel.

Le système doit être installé de façon que le groupe moteur se trouve à une hauteur minimum de 2,5 m du sol (ou du plan d'accès le plus proche).

Le poussoir d'actionnement du système doit être installé en dehors de la zone de déplacement du rideau/du store, à une hauteur minimum de 1,5 m du sol (ou du plan d'accès le plus proche) et avec vue sur le système.

Chaque intervention d'entretien périodique et ponctuel doit être effectuée exclusivement par personnel qualifié et après avoir coupé l'alimentation électrique du système.

Lorsqu'il est nécessaire de procéder à des interventions intéressant l'espace de déplacement du rideau/du store (ex. nettoyage des vitres, dépose du rideau etc.), veiller à empêcher impérativement tout actionnement des commandes de déplacement du système ou couper son alimentation électrique.

En cas de remplacement de composants, utiliser toujours des pièces d'origine et éviter tout type d'adaptation ou d'altération. Mottura S.p.A. décline toute responsabilité en cas de dommage aux personnes ou aux biens résultant du non-respect de ces consignes.

Veiller à ce que les enfants ne jouent pas avec les dispositifs d'actionnement du système et les maintenir hors de leur portée.

Vérifier périodiquement les performances des parties mécaniques et électriques. Empêcher toute utilisation du système lorsque celui-ci doit faire l'objet d'un entretien.

Pendant l'utilisation normale du système, en contrôler le mouvement. Éviter toute approche de la zone de déplacement du rideau/du store tant que celui-ci n'est pas complètement arrêté.

ASSEMBLAGE ET INSTALLATION

L'annexe "A" fournit les indications nécessaires au correct assemblage et à l'installation des moteurs tubulaires.

BRANCHEMENTS ÉLECTRIQUES



NORMES DE SÛRETÉ

Il est recommandé de confier à personnel spécialisé les opérations de branchement du moteur au réseau électrique, aux dispositifs d'actionnement et aux éventuelles unités externes.

Il est formellement interdit d'opérer sur le moteur lorsqu'il est alimenté. Avant toute intervention, débrancher le système du réseau électrique de façon à l'isoler. Il devra rester débranché pendant toute la durée de l'intervention.

L'annexe "B" fournit les indications nécessaire au branchement correct des moteurs tubulaires Art. 1804M35, Art. 1805M35, Art. 1804M45 et Art.1805M45 selon la méthode "3 câbles" (alimentation et commandes sur le même circuit).

Ne jamais brancher en parallèle deux ou plusieurs Art. 1804M35, Art. 1805M35, Art. 1804M45 et Art.1805M45 sur le même poussoir commutateur, sur la même sortie d'un central ou d'un récepteur R. F. (voir annexe "B"). Lorsque l'installation prévoit l'utilisation de poussoirs pour le contrôle direct du moteur (sans central), n'utiliser qu'un poussoir type Art. 5096 ou Art. 5097 (de 10 A, avec deux directions et arrêt central).

RÉGLAGE DES FINS DE COURSE

Le réglage d'usine des moteurs tubulaires Art. 1804M35, Art. 1805M35, Art. 1804M45 et Art.1805M45 est fait de telle sorte qu'une certaine valeur de course est toujours prévue.



Pendant la procédure de réglage manuel des fins de course, le régime de rotation du moteur est égal au régime nominal. Faire très attention à la position atteinte par le système. Tout choc ou à-coup peut endommager irrémédiablement le système. Vérifier périodiquement que les fins de course du système correspondent aux points d'arrêt souhaités et qu'ils n'ont pas été modifiés.

Pendant le réglage, il est recommandé de suivre le comportement du moteur parce que s'il ne s'arrête pas lorsqu'un fin de course est atteint, cela peut entraîner le blocage du contrepoids du store au plafond ou dans le caisson et d'endommager le système.

N'exécuter les opérations de réglage qu'avec le poussoir Art. 5096 ou le câble test Art. 5139 (voir annexe "B"). Lorsque l'installation prévoit l'alimentation du moteur par central, récepteur radio ou unité de Home e Building Automation, l'opération de réglage ne doit pas être exécutée en utilisant ces appareillages, leur commande étant de type maintenu et non pas à impulsions (ce qui pourrait entraîner l'endommagement irrémédiable du système).

Lors du réglage du moteur avec le poussoir Art. 5096 ou le câble test Art. 5139, le moteur tourne pendant tout le temps où le poussoir est maintenu pressé; lorsque le poussoir est relâché, le moteur s'arrête. Le moteur s'arrête également lorsqu'un des fins de course est atteint, même si le poussoir n'a pas été relâché.

Le moteur est doté de deux fins de course, un pour l'arrêt "SUPÉRIEUR" et un pour l'arrêt "INFÉRIEUR" (voir annexe "C"). Les deux fins de course sont logés dans la tête du moteur et équipés de vis qui permettent de les régler à l'aide de la clé fournie. A côté de la vis de chaque fin de course se trouve une flèche qui indique le sens de rotation contrôlé.

Les fins de course prennent une signification différente suivant l'emplacement du moteur à l'intérieur du système. Une mauvaise interprétation de la signification du fin de course peut endommager le système (voir annexe "C").

D'où la nécessité de rappeler la règle suivante:

• le fin de course " **SUPÉRIEUR** " est toujours celui dont la flèche indique la direction dans laquelle le moteur **ENROULE** le store

• le fin de course " **INFÉRIEUR** " est toujours celui dont la flèche indique la direction dans laquelle le moteur **DÉROULE** le store

Après identification du fin de course à régler, agir sur la vis:

" - " = réduit la course

" + " = augmente la course

1. Actionner le moteur en DESCENTE et simultanément tourner la vis du fin de course INFÉRIEUR sur " - " jusqu'à ce que le moteur s'arrête. Si le moteur dépasse la position du fin de course INFÉRIEUR souhaitée sans s'arrêter, procéder comme suit:
 - a) arrêter le moteur
 - b) actionner le moteur en MONTÉE et, sans agir sur le fin de course INFÉRIEUR, faire remonter le store jusqu'à mi-course.
 - c) actionner le moteur en DESCENTE et simultanément tourner la vis du fin de course INFÉRIEUR sur " - " jusqu'à ce que le moteur s'arrête. Si dans ce cas également le moteur dépasse la limite du fin de course INFÉRIEUR souhaitée sans s'arrêter, répéter l'opération à partir du point **a**).
2. Arrivé au fin de course INFÉRIEUR, le moteur s'arrête. Le cas échéant, corriger la position. Pour ce faire :
 - pour réduire la course du store:
 - d) actionner le moteur en MONTÉE de façon à faire remonter le store de quelques centimètres.
 - e) faire faire quelques tours à la vis du fin de course INFÉRIEUR vers " - ".
 - f) actionner le moteur en DESCENTE et vérifier le point d'arrêt. Si nécessaire, répéter l'opération à partir du point **d**).
 - pour augmenter la course :
 - g) avec le moteur arrêté au fin de course INFÉRIEUR et non alimenté, faire faire quelques tours à la vis du fin de course INFÉRIEUR vers " + ".
 - h) actionner le moteur en DESCENTE et vérifier le point d'arrêt. Si nécessaire, répéter l'opération à partir du point **g**).
3. Actionner le moteur en MONTÉE et simultanément tourner la vis du fin de course SUPÉRIEUR sur " - " jusqu'à ce que le moteur s'arrête. Si le moteur dépasse la position du fin de course SUPÉRIEUR souhaitée sans s'arrêter, procéder comme suit :
 - A**) arrêter le moteur
 - B**) actionner le moteur en DESCENTE et, sans agir sur le fin de course SUPÉRIEUR, faire descendre le store jusqu'à mi-course.
 - C**) actionner le moteur en MONTÉE et simultanément tourner la vis du fin de course SUPÉRIEUR sur " - " jusqu'à ce que le moteur s'arrête. Si dans ce cas également le moteur dépasse la limite du fin de course SUPÉRIEUR souhaitée sans s'arrêter, répéter l'opération à partir du point **A**).
4. Lorsqu'il atteint le fin de course SUPÉRIEUR, le moteur s'arrête. Le cas échéant, corriger la position. Pour ce faire :
 - pour réduire la course du store :
 - D**) actionner le moteur en DESCENTE de façon à faire descendre le store de quelques centimètres.
 - E**) faire faire quelques tours à la vis du fin de course SUPÉRIEUR vers " - ".
 - F**) actionner le moteur en MONTÉE et vérifier le point d'arrêt. Si nécessaire, répéter l'opération à partir du point **D**).
 - pour augmenter la course :

G) avec le moteur arrêté au fin de course SUPÉRIEUR et non alimenté, faire faire quelques tours à la vis du fin de course SUPÉRIEUR vers " + ".

H) actionner le moteur en MONTÉE et vérifier le point d'arrêt. Si nécessaire, répéter l'opération à partir du point **G)**.

5. Après avoir corrigé le fin de course SUPÉRIEUR, vérifier le bon fonctionnement en actionnant le moteur dans les deux directions jusqu'à ce qu'il s'arrête lorsque les fins de course sont atteints.

PROTECTION THERMIQUE

Les moteurs tubulaires Art. 1804M35, Art. 1805M35, Art. 1804M45 et Art.1805M45 sont équipés d'une protection thermique qui les désactive automatiquement lorsque la température atteint une valeur trop élevée. Dès que la température redescend, la protection réactive le moteur et le met en condition de fonctionner normalement. Les valeurs de la protection thermique sont paramétrées en usine et ne peuvent pas être modifiées.

RECHERCHE DES PANNES

PANNE	CAUSE ÉVENTUELLE	SOLUTION
Le système ne se déplace pas	Mauvais réglage des fins de course	Procéder au réglage des fins de course
	Câblage erroné	Vérifier et modifier le câblage en suivant les indications fournies dans cette notice
	Manque de tension sur la ligne	Rétablir la tension de la ligne
	Groupe moteur défectueux	Demander le remplacement du groupe moteur
Le système ne s'arrête pas à la bonne position	Mauvais réglage des fins de course	Procéder au réglage des fins de course
	Présence d'obstacles dans l'espace de déplacement du store/rideau	Retirer les obstacles éventuels dans l'espace de déplacement du store/rideau
Blocage du système après plusieurs actionnement consécutifs	Le moteur a atteint le seuil de protection thermique	Laisser le moteur refroidir pendant quelques minutes et ensuite essayer d'actionner le système

CARACTÉRISTIQUES TECHNIQUES

	1804M35	1805M35	1804M45	1805M45
Tension	230 Vac	230 Vac	230 Vac	230 Vac
Fréquence	50 Hz	50 Hz	50 Hz	50 Hz
Courant	0,53 A	0,56 A	0,99 A	1,3 A
Puissance	130 W	130 W	228 W	290 W
Couple	13 Nm	6 Nm	40 Nm	20 Nm
Vitesse	14 rpm	28 rpm	15 rpm	26 rpm
Capacité du fin de course	39 tours	39 tours	22 tours	43 tours
Diamètre	35 mm	35 mm	45 mm	45 mm
Indice de protection	IP44	IP44	IP44	IP44
Temps de travail	4 min	4 min	4 min	4 min
Poids	1,6 kg	1,6 kg	2,7 kg	2,8 kg
Longueur du câble d'alimentation	3 m	3 m	3 m	3 m
Conformité CE	✓	✓	✓	✓

ÍNDICE

Índice.....	1
Introducción.....	1
Descripción técnica.....	1
Uso previsto.....	1
Condiciones de uso.....	1
Instrucciones importantes de seguridad para la instalación y la utilización.....	1
Montaje e instalación.....	2
Conexiones eléctricas.....	2
Programación de los finales de carrera.....	2
Protección térmica.....	4
Localización de causas de avería.....	4
Características técnicas.....	4

INTRODUCCIÓN



Este manual, que se considera como parte integrante del producto, debe ser conservado con cuidado incluso después de la instalación. En el manual se proporcionan las indicaciones necesarias para efectuar una correcta instalación y utilizar adecuadamente el sistema. Es fundamental respetar rigurosamente estas instrucciones a fin de evitar lesiones a las personas y/o daños a las cosas.

El Art. 1804M35, el Art. 1805M35, el Art. 1804M45 y el Art. 1805M45 son motores tubulares desarrollados por Mottura S.p.A. para sus propios sistemas de cortina de rodillo. El Sistema de Calidad de Mottura S.p.A., que ha sido certificado según la norma UNI EN ISO 9001:2008 por el ente de certificación DNV, garantiza el control de la producción realizado en fábrica.

DESCRIPCIÓN TÉCNICA

Los motores tubulares Art. 1804M35 y Art. 1805M35 tienen un diámetro de 35 mm, funcionan a 230 Vca y tienen finales de carrera mecánicos con una capacidad de 39 revoluciones.

Los motores tubulares Art. 1804M45 y Art. 1805M45 tienen un diámetro de 45 mm, funcionan a 230 Vca y tienen finales de carrera mecánicos con una capacidad de 22 revoluciones (Art. 1804M45) y 43 revoluciones (Art. 1805M45).

USO PREVISTO

Los motores tubulares Art. 1804M35, Art. 1805M35, Art. 1804M45 y Art. 1805M45 han sido diseñado para mover sistemas de cortinas de rodillo en ambientes residenciales, locales comerciales y edificios públicos como protección respecto de las radiaciones solares, para aplicación interna o externa. Todo otro uso será considerado como no conforme con las especificaciones técnicas y, por lo tanto, no podrá atribuirse al fabricante la responsabilidad por eventuales malfuncionamientos, lesiones a personas o daños a las cosas que deriven de un uso impropio.

CONDICIONES DE USO

Los motores tubulares Art. 1804M35, Art. 1805M35, Art. 1804M45 y Art. 1805M45 no son adecuadas para el uso en ambientes sujetos a riesgo de explosión ni en situaciones que requieran un grado de protección superior a IP44. Las condiciones que garantizan el correcto funcionamiento de los motores tubulares consisten en una adecuada alimentación eléctrica (tensión 230 Vca y frecuencia 50 Hz, véase la sección "Conexiones eléctricas"), una estructura suficientemente resistente como para soportar el peso del sistema y los esfuerzos a que es sometido y una temperatura ambiente comprendida entre -15 °C y +50 °C.

INSTRUCCIONES DE SEGURIDAD PARA LA INSTALACIÓN Y LA UTILIZACIÓN

La instalación y las conexiones eléctricas deben ser efectuadas única y exclusivamente por personal cualificado, con herramientas adecuadas y en condiciones de seguridad, siguiendo las instrucciones que se proporcionan en este manual.

El sistema debe instalarse de manera que el grupo motor quede a una altura mínima de 2,5 metros del pavimento (o de la superficie de acceso más próxima).

El botón de accionamiento del sistema debe instalarse fuera del espacio operativo, a una altura de al menos 1,5 m del pavimento (o de la superficie de acceso más próxima) y con visual sobre el sistema.

Cada intervención de mantenimiento ordinario o extraordinario debe ser efectuada única y exclusivamente por personal cualificado y después de haber desconectado el sistema de la red eléctrica.

En caso de tener que efectuar intervenciones dentro del espacio operativo del sistema (por ej. limpieza de los cristales, remoción del tejido, etc.), deberá impedirse de modo absoluto que se activen los dispositivos de accionamiento del sistema o bien deberá desconectarse el sistema de la red eléctrica.

La sustitución de componentes deberá efectuarse con piezas de recambio originales y evitando realizar adaptaciones o modificaciones de cualquier tipo, lo que eximiría a Mottura S.p.A. de toda responsabilidad respecto de lesiones a las personas y/o daños a las cosas que pudieran derivar de tales operaciones.

No permitir que los niños jueguen con los dispositivos de accionamiento del sistema y mantenerlos lejos de su alcance.

Efectuar controles periódicos a fin de verificar la eficiencia de funcionamiento de las partes mecánicas y eléctricas. Adoptar las medidas necesarias a fin de imposibilitar el uso del sistema en caso de deban efectuarse tareas de mantenimiento en el mismo.

Durante el uso normal del sistema, deberá controlarse su movimiento. Impedir que se acerquen personas al espacio operativo del sistema hasta que éste no se haya detenido por completo.

MONTAJE E INSTALACIÓN

En el anexo "A" se proporcionan las instrucciones para efectuar correctamente el armado y la fijación de los motores tubulares.

CONEXIONES ELÉCTRICAS

NORMAS DE SEGURIDAD



Se recomienda encargar sólo a personal especializado la ejecución de las conexiones del motor a la red eléctrica, a los dispositivos de accionamiento y a eventuales unidades externas. Está prohibido operar en el motor cuando está recibiendo alimentación eléctrica. Antes de efectuar cualquier intervención deberá desconectarse el sistema de la red eléctrica a fin de aislarlo y deberá mantenerse desconectado mientras dure la intervención misma.

En el anexo "B" se proporcionan las instrucciones para efectuar correctamente la conexión de los motores tubulares Art. 1804M35, Art. 1805M35, Art. 1804M45 y Art. 1805M45 según el método "3 hilos" (alimentación y mandos en un mismo sistema). No deberán conectarse nunca dos o más motores tubulares Art. 1804M35, Art. 1805M35, Art. 1804M45 y Art. 1805M45 en paralelo en un mismo contacto de intercambio de un botón ni en la misma salida de una centralita o de un receptor R. F. (véase fig. "B"). En los casos en que está predispuesto el uso de botones para el control directo de Art. 1804 (sin centralita), emplear únicamente botones tipo Art. 5096 o Art. 5097 - de 10 A, de doble contacto interbloqueado (que impide el cierre simultáneo de los dos contactos) y OFF central.

PROGRAMACIÓN DE LOS FINALES DE CARRERA

La programación de fábrica del grupo motor de los motores tubulares Art. 1804M35, Art. 1805M35, Art. 1804M45 y Art. 1805M45 es tal que, de todos modos, es predispuesto un cierto valor de carrera.



Durante la ejecución del procedimiento de programación manual de los finales de carrera, el régimen de rotación del motor es igual al valor nominal. Deberá vigilarse a qué posición llega el sistema. Un golpe o bloqueo podría dañar el sistema de modo irreparable. Controlar periódicamente que los finales de carrera del sistema correspondan a las posiciones de parada requeridas y que no hayan sufrido modificaciones.

Se recomienda controlar el comportamiento del motor durante la calibración dado que, en caso de no detenerse en un final de carrera, el fondo podría bloquearse en el techo o en la caja con consiguiente daño para el sistema.

Las operaciones de calibración deben efectuarse únicamente mediante el botón Art. 5096 (véase anexo "B") o el cable de prueba Art. 5139. En caso de que la alimentación de Art. 1804 de la instalación se realice mediante una centralita, un radio receptor o una unidad de Home y Building Automation, la operación de calibración no deberá efectuarse utilizando estos aparatos ya que su mando es del tipo de autorretención y no impulsivo, por lo que podrían producirse daños irreparables en el sistema.

Al calibrar el motor mediante el botón tipo Art. 5096 o el cable de prueba Art. 5139, el motor se mueve durante todo el lapso en que se mantiene presionado el botón; al soltar el botón el motor se detiene. El motor también se detiene cuando, no obstante el botón esté presionado, llega hasta uno de los finales de carrera.

Este motor está equipado con dos finales de carrera, uno para la parada "SUPERIOR" y el otro para la parada "INFERIOR" (véase anexo "C"). Ambos finales de carrera están situados en el cabezal del motor y se caracterizan por los tornillos que permiten efectuar su regulación mediante la llave entregada adjunta. Una flecha situada junto al tornillo de cada final de carrera, indica el sentido de rotación controlado por ese final de carrera. Según cual sea la posición del motor en el ámbito del sistema, los finales de carrera asumen un significado diferente. Una errónea interpretación del significado de los finales de carrera puede provocar daños en el sistema (véase anexo "C"). Por lo tanto, se debe recordar la siguiente norma:

• el final de carrera "**SUPERIOR**" es siempre aquel con la flecha que indica la dirección en que el motor **enrolla** la tela

• el final de carrera "**INFERIOR**" es siempre aquel con la flecha que indica la dirección en que el motor **desenrolla** la tela

Una vez que se ha identificado el final de carrera que se debe regular se deberá intervenir en el tornillo en dirección:

" - " = para reducir la carrera

" + " = para aumentar la carrera

1. Accionar la cortina en BAJADA y, simultáneamente, hacer girar el tornillo del final de carrera INFERIOR en dirección " - " hasta obtener que el motor se detenga. En caso de que el motor supere la posición del final de carrera INFERIOR requerida sin detenerse, se deberá proceder de la siguiente manera:
 - a) parar el motor.
 - b) accionar el motor en SUBIDA y, sin intervenir en el final de carrera INFERIOR, hacer subir la tela hasta la mitad de su carrera.
 - c) accionar el motor en BAJADA y, simultáneamente, hacer girar el tornillo del final de carrera INFERIOR en dirección " - " hasta obtener que el motor se detenga. En caso de que el motor supere igualmente la cota del final de carrera INFERIOR requerida sin detenerse, se deberá repetir la operación a partir del punto a.
2. Una vez que ha llegado hasta el final de carrera INFERIOR, el motor se detiene. En caso de que aún sea necesario corregir la posición se deberá:
 - para reducir la carrera de la tela:
 - d) accionar el motor en SUBIDA a fin de hacer subir la tela en la medida de algunos cm.
 - e) dar algunas vueltas al tornillo del final de carrera INFERIOR en dirección " - ".
 - f) accionar el motor en BAJADA y verificar dónde se detiene. En caso de ser necesario, repetir la operación a partir del punto d.
 - para aumentar la carrera:
 - g) con el motor detenido en el final de carrera INFERIOR y no alimentado, dar algunas vueltas al tornillo del final de carrera INFERIOR en dirección " + ".
 - h) accionar el motor en BAJADA y verificar dónde se detiene. En caso de ser necesario, repetir la operación a partir del punto g.
3. Accionar el motor presionando el botón SUBIDA y, simultáneamente, hacer girar el tornillo del final de carrera SUPERIOR en dirección menos " - " hasta obtener que el motor se apague. En caso de que el motor supere la posición del final de carrera SUPERIOR requerida sin detenerse, se deberá proceder de la siguiente manera:
 - A) parar el motor.
 - B) accionar el motor en BAJADA y, sin intervenir en el final de carrera SUPERIOR, hacer descender la tela hasta la mitad de su carrera.
 - C) accionar el motor en SUBIDA y, simultáneamente, hacer girar el tornillo del final de carrera SUPERIOR en dirección menos " - " hasta obtener que el motor se detenga. En caso de que el motor supere igualmente la cota del final de carrera SUPERIOR requerida sin detenerse, se deberá repetir la operación a partir del punto A.
4. Una vez que ha llegado hasta el final de carrera SUPERIOR, el motor se detiene. En caso de que aún sea necesario corregir la posición se deberá:
 - para reducir la carrera de la tela:
 - D) accionar el motor en BAJADA a fin de hacer descender la cortina en la medida de algunos cm.
 - E) dar algunas vueltas al tornillo del final de carrera SUPERIOR en dirección " - ".
 - F) accionar el motor en SUBIDA y verificar dónde se detiene. En caso de ser necesario, repetir la operación a partir del punto D.
 - para aumentar la carrera:

- G) con el motor detenido en el final de carrera SUPERIOR y no alimentado, dar algunas vueltas al tornillo del final de carrera SUPERIOR en dirección más " + ".
- H) accionar el motor en SUBIDA y verificar dónde se detiene. En caso de ser necesario, repetir la operación a partir del punto G.
5. Una vez efectuada la corrección del final de carrera SUPERIOR, verificar el correcto funcionamiento desplazando el motor en ambas direcciones hasta obtener que se detenga en los finales de carrera, lo cual significa que ha quedado calibrado.

PROTECCIÓN TÉRMICA

Los motores tubulares Art. 1804M35, Art. 1805M35, Art. 1804M45 y Art. 1805M45 están provistos de protección térmica que les desactiva cuando la temperatura alcanza valores elevados. Al descender la temperatura, la protección reactiva el motor permitiendo nuevamente su regular funcionamiento. En caso de que al reactivarse el motor la alimentación se encuentre aún conectada (por ej. botón presionado, señal automantenido de parte de las centralitas), el motor reanudará su funcionamiento. Los valores de la protección térmica son programados en fábrica y no pueden ser modificados.

LOCALIZACIÓN DE CAUSAS DE AVERÍA

GUASTO	POSSIBILE CAUSA	SOLUZIONE
El sistema no se mueve	Finales de carrera incorrectamente regulados	Efectuar el procedimiento de calibración de los finales de carrera
	Cableado erróneo	Controlar y corregir el cableado aplicando las instrucciones proporcionadas en este manual
	Ausencia de tensión en la línea de alimentación	Restablecer la tensión en la línea de alimentación
	Grupo motor defectuoso	Solicitar la sustitución del grupo motor
El sistema no se detiene en la correcta posición	Finales de carrera incorrectamente regulados	Efectuar el procedimiento de calibración de los finales de carrera
	Presencia de obstáculos dentro del espacio operativo de la cortina	Remover los obstáculos presentes dentro del espacio operativo de la cortina
Bloqueo del sistema después de varios accionamientos consecutivos	El motor ha alcanzado el umbral de protección térmica	Dejar que el motor se enfríe por algunos minutos e intentar nuevamente que el sistema se mueva

CARACTERÍSTICAS TÉCNICAS

	1804M35	1805M35	1804M45	1805M45
Tensión	230 Vac	230 Vac	230 Vac	230 Vac
Frecuencia	50 Hz	50 Hz	50 Hz	50 Hz
Corriente	0,53 A	0,56 A	0,99 A	1,3 A
Potencia	130 W	130 W	228 W	290 W
Par	13 Nm	6 Nm	40 Nm	20 Nm
Velocidad	14 rpm	28 rpm	15 rpm	26 rpm
Capacidad final de carrera	39 revoluciones	39 revoluciones	22 revoluciones	43 revoluciones
Diámetro	35 mm	35 mm	45 mm	45 mm
Grado de protección	IP44	IP44	IP44	IP44
Tiempo de trabajo	4 min	4 min	4 min	4 min
Peso	1,6 kg	1,6 kg	2,7 kg	2,8 kg
Longitud cable de alimentación	3 m	3 m	3 m	3 m
Conformidad CE	✓	✓	✓	✓

INHALT

Inhalt	1
Einleitung.....	1
Technische Beschreibung	1
Zweckbestimmung	1
Betriebsbedingungen	1
Wichtige Sicherheitshinweise für die Montage und die Benutzung	1
Zusammenbau und Installation.....	2
Elektrische Anschlüsse	2
Einstellung der Endschalter	2
Thermischer Schutz.....	4
Fehlersuche.....	4
Technische Daten.....	4

EINLEITUNG



Diese Betriebsanleitung ist ein fester Bestandteil des Erzeugnisses und ist auch nach der Montage sorgfältig aufzubewahren. In der Betriebsanleitung werden die Anweisungen für die ordnungsgemäße Installation und die richtige Benutzung des Systems angegeben. Zur Vermeidung von Sach- und Personenschäden sind diese Anweisungen streng zu beachten.

Die Art. 1804M35, Art. 1805M35, Art. 1804M45 und Art. 1805M45 sind Rohrmotoren die von Mottura S.p.A. für die eigenen Rollosysteme entwickelt wurden. Das Qualitätsmanagement von Mottura S.p.A. ist nach UNI EN ISO 9001:2008 von der Zertifizierungsanstalt DNV zertifiziert und bürgt für die werkseitige Produktionskontrolle.

TECHNISCHE BESCHREIBUNG

Die Rohrmotoren Art. 1804M35 und Art. 1805M35 haben einen Durchmesser von 35 mm, eine 230 VAC Spannungsversorgung und verfügen über mechanische Endschalter mit einer Kapazität von 39 Umdrehungen.

Die Rohrmotoren Art. 1804M45 und Art. 1805M45 haben einen Durchmesser von 45 mm, eine 230 VAC Spannungsversorgung und verfügen über mechanische Endschalter mit einer Kapazität von 22 Umdrehungen (Art. 43 Umdrehungen (Art. 1805M45)).

ZWECKBESTIMMUNG

Die Rohrmotoren Art. 1804M35, Art. 1805M35, Art. 1804M45 und Art. 1805M45 sind für Rollosysteme in Wohn- und Gewerberäumen sowie öffentlichen Gebäuden zum Schutz vor Sonnenstrahlen in Innen- und Außenbereichen konzipiert. Jeder anderweitige Gebrauch gilt als Abweichung von den technischen Vorschriften. Der Hersteller übernimmt daher keine Haftung für daraus entstehende etwaige Betriebsstörungen oder Sach- oder Personenschäden.

BETRIEBSBEDINGUNGEN

Die Rohrmotoren Art. 1804M35, Art. 1805M35, Art. 1804M45 und Art. 1805M45 sind nicht für die Benutzung in explosionsgefährdeten Umgebungen und unter Einsatzbedingungen, in denen eine Schutzart über IP44 erforderlich ist, geeignet. Die Voraussetzungen für einen einwandfreien Betrieb des Rohrmotor Art. 1804 sind eine angemessene elektrische Versorgung (Spannung 230 VAC und Frequenz 50 Hz; siehe Abschnitt „Elektrische Anschlüsse“), eine ausreichend widerstandsfähige Gebäudestruktur für das Gewicht des Systems und die Belastungen, denen es unterzogen wird, sowie eine Umgebungstemperatur von -15 °C und +50 °C.

WICHTIGE SICHERHEITSHINWEISE FÜR DIE MONTAGE UND DIE BENUTZUNG

Die Montage und die elektrischen Anschlüsse sind ausschließlich vom Fachmann mit geeigneten Ausrüstungen und unter gesicherten Bedingungen gemäß den Anweisungen des vorliegenden Handbuchs auszuführen.

Das System muss so installiert werden, dass die Motoreinheit einen Abstand vom Fußboden (oder von der nächsten Zugangsebene) von mindestens 2,5 m hat.

Die Betätigungstaste des Systems muss außerhalb des Betriebsbereiches installiert werden. Sie soll einen Abstand vom Fußboden (oder von der nächsten Zugangsebene) von mindestens 1,5 m und Sicht auf das System haben.

Jeder Wartungs- und Reparatureingriff ist ausschließlich vom Fachmann auszuführen, nachdem das System vom elektrischen Energieversorgungsnetz getrennt wurde.

Falls Arbeiten ausgeführt werden müssen, die den Betriebsbereich des Systems in Anspruch nehmen (z.B. Fensterreinigung, Entfernung der Stoffbahn etc.), ist die Aktivierung der Betätigungsvorrichtungen des Systems vollständig zu verhindern oder ist das System vom elektrischen Energieversorgungsnetz zu trennen.

Der eventuell erforderliche Ersatz von Bauteilen hat mit Originalteilen zu erfolgen. Damit werden jegliche Anpassungen oder Umbauten vermieden, die Mottura S.p.A. von jeglicher Haftung für Sach- und Personenschäden infolge der vorgenannten Tätigkeiten befreien.

Kinder dürfen nicht mit den Betätigungseinrichtungen des Systems spielen. Die Betätigungseinrichtungen sind außerhalb der Reichweite von Kindern aufzubewahren.

Die Funktionsfähigkeit der mechanischen und elektrischen Teile ist regelmäßig zu überprüfen. Es sind entsprechende Maßnahmen zu ergreifen, um die Benutzung des Systems, wenn dieses gewartet werden soll, zu verhindern.

Während des normalen Systembetriebs die Bewegungsabläufe kontrollieren. Es dürfen sich keine Personen dem Betriebsbereich des Systems nähern, solange es nicht vollständig zum Stillstand gekommen ist.

ZUSAMMENBAU UND INSTALLATION

In der Anlage „A“ sind die Anweisungen für die ordnungsgemäße Montage und Befestigung der Rohrmotoren angegeben.

ELEKTRISCHE ANSCHLÜSSE



SICHERHEITSVORSCHRIFTEN

Der Anschluss des Motors an das Stromnetz, an die Betätigungseinrichtungen und eventuell vorhandenen externen Einheiten ist nur vom Fachmann auszuführen. Arbeiten am Motor, wenn dieser an das Stromnetz angeschlossen ist, sind verboten. Das System ist vor jeglichem Eingriff von der Stromversorgung zu trennen und muss über den gesamten Eingriff stromfrei bleiben.

In der Anlage „B“ sind die Anweisungen für den ordnungsgemäßen Anschluss der Rohrmotoren Art. 1804M35, Art. 1805M35, Art. 1804M45 und Art. 1805M45 nach der Methode „3 Leiter“ (Stromversorgung und Steuerung auf derselben Anlage) angegeben.

Keinesfalls zwei oder mehr Rohrmotoren Art. 1804M35, Art. 1805M35, Art. 1804M45 und Art. 1805M45 parallel an denselben Wechselkontakt einer Taste bzw., an denselben Ausgang einer Steuereinheit oder eines Funkempfänger anschließen (siehe Anlage „B“). Wenn die direkte Betätigung des Art. 1804 mit Tasten vorgesehen ist (ohne Steuereinheit), ausschließlich Tasten des Typs Art. 5096 oder Art. 5097 mit Bemessungsstrom 10A, zwei verriegelten Kontakten und OFF in Mittelstellung verwenden.

EINSTELLUNG DER ENDSCHALTER

Die Motoreinheit der Rohrmotoren Art. 1804M35, Art. 1805M35, Art. 1804M45 und Art. 1805M45 ist werkseitig so eingestellt, dass ein bestimmter Hubwert stets voreingestellt ist



Während der manuellen Einstellung der Endschalter ist der Drehzahlbereich gleich dem Nennwert. Ist sorgfältig auf die erreichte Position des Systems zu achten. Eventuelle Stöße oder Ankantungen können das System unwiederbringlich beschädigen. Es ist regelmäßig zu überprüfen, dass die Endanschläge des Systems den gewünschten Arretierpositionen entsprechen und keine Veränderungen erfahren haben.

Während der Einstellung muss unbedingt das Verhalten des Motors beobachtet werden. Wenn er an einem Endschalter nicht stoppt, kann es zu einer Blockierung des Fallstabs in der Decke oder im Kasten kommen, wodurch das System beschädigt wird.

Die Einstellung ausschließlich mit der Taste Art. 5096 (siehe Anlage „B“) oder mit dem Prüfkabel Art. 5139 einstellen. Wenn die Installation die Steuerung der Art. 1804M35, Art. 1805M35, Art. 1804M45 und Art. 1805M45 mit Steuereinheit, Funkempfänger, Wohnungs- und Gebäudeautomatisierungseinrichtung vorsieht, darf die Einstellung nicht mit einer dieser Einrichtungen ausgeführt werden, da sie keine Tippsteuerung, sondern eine Steuerung mit

Selbsthaltung haben (daher besteht die Gefahr, dass das System in irreparabler Weise beschädigt wird).

Wird der Motor mit der Taste Art. 5096 oder mit dem Prüfkabel Art. 5139 eingestellt, bewegt er sich während der ganzen Dauer der Betätigung der Taste und stoppt, wenn die Taste wieder losgelassen wird. Der Motor stoppt - auch wenn die Taste gedrückt wird - auch dann, wenn er einen der Endschalter erreicht.

Der Motor ist mit zwei Endanschlägen ausgestattet, einer für die „obere“ Arretierposition und einer für die „untere“ Arretierposition (siehe Anlage „C“). Beide Endschalter befinden sich im Kopfelement des Motors und verfügen über Schrauben, die ihre Einstellung mittels des mitgelieferten Schlüssels gestatten. Neben der Schraube jedes Endanschlag befindet sich ein Pfeil, der den von ihm überwachten Drehsinn angibt. Die Endschalter haben, in Abhängigkeit von der Positionierung des Motors im System, eine andere Bedeutung. Eine falsche Auslegung der Bedeutung der Endschalter kann zu Beschädigungen des Systems führen (siehe Anlage „C“). Es gilt daher die folgende Regel:

• der Endschalter „**OBEN**“ entspricht stets dem Pfeil, der den Drehsinn des Motors für die **Bahnaufwicklung** angibt

• der Endschalter „**UNTEN**“ entspricht stets dem Pfeil, der den Drehsinn des Motors für die **Bahnabwicklung** angibt

Den einzustellenden Endschalter bestimmen und dann die Schraube wie folgt drehen:

„ - “ = verkürzt den Lauf

„ + “ = erhöht den Lauf

1. Den Motor im ABWÄRTS betätigen und gleichzeitig die Schraube des UNTEREN Endschalters in Richtung „ - “ drehen, bis der Motor stoppt. Wenn der Motor über die gewünschte Position des UNTEREN Endschalters hinaus fährt, ohne zu stoppen, muss man wie folgt vorgehen:
 - a) Den Motor stoppen.
 - b) Den Motor im AUFWÄRTS betätigen und den Behang bis zur Hälfte seines Laufs nach oben fahren, ohne am UNTEREN Endschalter eine Einstellung vorzunehmen.
 - c) Den Motor im ABWÄRTS betätigen und gleichzeitig die Schraube des UNTEREN Endschalters in Richtung „ - “ drehen, bis der Motor stoppt. Wenn der Motor auch in diesem Fall über die gewünschte Position des UNTEREN Endschalters hinaus fährt, ohne zu stoppen, muss man den Vorgang ab punkt a wiederholen.
2. Bei Erreichen des UNTEREN Endschalters stoppt der Motor. Wenn an diesem Punkt die Position korrigiert werden muss, muss man wie folgt vorgehen:
 - Zum Verkürzen des Laufs des Behangs:
 - d) Den Motor im AUFWÄRTS betätigen, um den Behang um einige Zentimeter nach oben zu bewegen.
 - e) Die Schraube des UNTEREN Endschalters einige Umdrehungen in Richtung „ - “ drehen.
 - f) Den Motor im ABWÄRTS betätigen und kontrollieren, wo der Motor stoppt. Notfalls den Vorgang ab Punkt d wiederholen.
 - Zum Verlängern des Laufs:
 - g) Während der Motor am UNTEREN Endschalter stillsteht und nicht gespeist wird, die Schraube des UNTEREN Endschalters einige Umdrehungen in Richtung „ + “ drehen.
 - h) Den Motor im ABWÄRTS betätigen und kontrollieren, wo der Motor stoppt. Notfalls den Vorgang ab Punkt g wiederholen.
3. Den Motor im AUFWÄRTS betätigen und gleichzeitig die Schraube des OBEREN Endschalters in Richtung „ - “ drehen, bis der Motor stoppt. Wenn der Motor über die gewünschte Position des OBEREN Endschalters hinaus fährt, ohne zu stoppen, muss man wie folgt vorgehen:
 - A) Den Motor stoppen
 - B) Den Motor im ABWÄRTS betätigen und den Behang bis zur Hälfte seines Laufs nach unten fahren, ohne am OBEREN Endschalter eine Einstellung vorzunehmen.
 - C) Den Motor im AUFWÄRTS betätigen und gleichzeitig die Schraube des OBEREN Endschalters in Richtung „ - “ drehen, bis der Motor stoppt. Wenn der Motor auch in diesem Fall über die gewünschte Position des OBEREN Endschalters hinaus fährt, ohne zu stoppen, muss man den Vorgang ab punkt A wiederholen.
4. Bei Erreichen des OBEREN Endschalters stoppt der Motor. Wenn an diesem Punkt die Position korrigiert werden muss, muss man wie folgt vorgehen:
 - Zum Verkürzen des Laufs des Behangs:
 - D) Das Motor ABWÄRTS betätigen, um den Behang um einige Zentimeter nach unten zu bewegen.
 - E) Die Schraube des OBEREN Endschalters einige Umdrehungen in Richtung „ - “ drehen.
 - F) Das Motor AUFWÄRTS betätigen und kontrollieren, wo der Motor stoppt. Notfalls den Vorgang ab Punkt D wiederholen.
 - Zum Verlängern des Laufs:

- G) Während der Motor am OBEREN Endschalter stillsteht und nicht gespeist wird, die Schraube des OBEREN Endschalters einige Umdrehungen in Richtung „ + “ drehen.
 - H) Das Motor ABWÄRTS betätigen und kontrollieren, wo der Motor stoppt. Notfalls den Vorgang ab Punkt G wiederholen.
5. Nach Abschluss der Korrektur des OBEREN Endschalters kontrollieren, ob das System einwandfrei funktioniert. Hierzu den Motor in beide Richtungen laufen lassen, bis er an den jeweiligen Endschaltern stoppt.

THERMISCHER SCHUTZ

Die Rohrmotoren Art. 1804M35, Art. 1805M35, Art. 1804M45 und Art. 1805M45 verfügen über einen thermischen Schutz, der sie abschaltet, wenn die Temperatur zu hoch ist. Nach dem Absinken der Temperatur schaltet die Schutzeinrichtung den Motor wieder ein, so dass er wieder normal funktioniert. Die Einstellung des thermischen Schutzes erfolgt im Werk und ist unveränderlich.

FEHLERSUCHE

FEHLER	MÖGLICHE URSACHE	ABHILFE
Das System bewegt sich nicht	Endanschläge nicht ordnungsgemäß eingestellt	Tarierung der Endanschläge ausführen
	Verkabelung falsch	Verkabelung gemäß den Anweisungen aus dieser Betriebsanleitung überprüfen und korrigieren
	Keine Spannung in der Stromversorgungsleitung	Spannung in der Stromversorgungsleitung wieder herstellen
	Motoreinheit defekt	Den Ersatz der Motoreinheit anfragen
System hält nicht in der richtigen Position an	Endanschläge nicht ordnungsgemäß eingestellt	Tarierung der Endanschläge ausführen
	Hindernisse im Betriebsbereich des Vorhangs	Eventuell vorhandene Hindernisse im Betriebsbereich des Vorhangs entfernen
Blockierung des Systems nach mehreren aufeinander folgenden Betätigungen	Der Motor hat den Schwellenwert für den Temperaturschutz erreicht	Motor einige Minuten abkühlen lassen und die Betätigung des Systems erneuern zu versuchen

TECHNISCHE DATEN

	1804M35	1805M35	1804M45	1805M45
Spannung	230 Vac	230 Vac	230 Vac	230 Vac
Frequenz	50 Hz	50 Hz	50 Hz	50 Hz
Strom	0,53 A	0,56 A	0,99 A	1,3 A
Leistung	130 W	130 W	228 W	290 W
Drehmoment	13 Nm	6 Nm	40 Nm	20 Nm
Drehzahl	14 rpm	28 rpm	15 rpm	26 rpm
Stellbereich des Endschalters	39 Umdrehungen	39 Umdrehungen	22 Umdrehungen	43 Umdrehungen
Durchmesser	35 mm	35 mm	45 mm	45 mm
Schutzart	IP44	IP44	IP44	IP44
Arbeitszeit	4 min	4 min	4 min	4 min
Gewicht	1,6 kg	1,6 kg	2,7 kg	2,8 kg
Länge des Netzkabels	3 m	3 m	3 m	3 m
Einhaltung CE	✓	✓	✓	✓

INHOUDSOPGAVE

Inhoudsopgave	1
Inleiding	1
Technische beschrijving	1
Gebruiksbestemming	1
Gebruiksvoorwaarden	1
Belangrijke veiligheidvoorschriften voor de installatie en het gebruik	1
Montage en installatie.....	2
Elektrische aansluitingen.....	2
Instelling van de eindschakelaars	2
Thermische beveiliging	4
Verhelpen van storingen	4
Technische kenmerken	4

INLEIDING



Deze handleiding maakt deel uit van het product en moet ook na installatie zorgvuldig bewaard worden. In de handleiding treft u de aanwijzingen voor een correcte installatie en een correct gebruik van het systeem aan. Het is belangrijk dat deze aanwijzingen strikt worden opgevolgd om schade/letsel aan zaken/personen te voorkomen.

Art. 1804M35, Art. 1805M35, Art. 1804M45 en Art. 1805M45 is zijn buismotoren ontwikkeld door Mottura S.p.A. voor haar rolgordijnsystemen.

Het kwaliteitssysteem van Mottura S.p.A. is gecertificeerd volgens de norm UNI EN ISO 9001:2008 door de certificeringsinstelling DNV en garandeert controle van de fabrieksproductie.

TECHNISCHE BESCHRIJVING

De buismotoren Art. 1804M35 en Art. 1805M35 hebben een diameter van 35 mm, werken met 230 Vac en hebben mechanische eindschakelaars met een vermogen van 39 toeren.

De buismotoren Art. 1804M45 en Art. 1805M45 hebben een diameter van 5 mm, werken met 230 Vac en hebben mechanische eindschakelaars met een vermogen van 22 toeren (Art. 1804M45) en 43 toeren (Art. 1805M45).

GEBRUIKSBESTEMMING

De buismotoren Art. 1804M35, Art. 1805M35, Art. 1804M45 en Art. 1805M45 zijn ontworpen voor het bewegen van rolgordijnsystemen gebruikt in woningen, winkels en openbare gebouwen als bescherming tegen zonnestraling voor toepassing binnen of buiten. Derhalve wordt elk ander gebruik als niet-conform de technische specificaties beschouwd en vallen eventuele storingen of schade/letsel veroorzaakt aan zaken/personen niet onder de verantwoordelijkheid van de fabrikant.

GEBRUIKSVOORWAARDEN

De buismotoren Art. 1804M35, Art. 1805M35, Art. 1804M45 en Art. 1805M45 zijn niet geschikt voor omgevingen met explosiegevaar en in situaties die een beveiligingsgraad van meer dan IP44 vereisen. Voorwaarden voor de correcte werking van het buismotor Art. 1804 zijn een passende elektrische voeding (spanning 230 Vac en frequentie 50 Hz; zie hoofdstuk "Elektrische aansluitingen") en een omgevingstemperatuur tussen -15 °C en +50 °C.

BELANGRIJKE VEILIGHEIDVOORSCHRIFTEN VOOR DE INSTALLATIE EN HET GEBRUIK

De installatie en de elektrische aansluitingen mogen uitsluitend door vakkundig personeel worden verricht, met een passende gereedschapsuitrusting en onder veilige omstandigheden, door de in deze handleiding vermelde aanwijzingen op te volgen.

Het systeem moet zodanig geïnstalleerd worden dat de motorgroep zich op een minimumafstand van 2,5 m vanaf de vloer (of vanaf de dichtstbijzijnde toegangsvloer) bevindt.

De bedieningsknop van het systeem moet buiten het werkingsgebied geïnstalleerd worden, op een minimumafstand van 1,5 m vanaf de vloer (of vanaf de dichtstbijzijnde toegangsvloer) en met zicht op het systeem.

Alle werkzaamheden van gewoon of buitengewoon onderhoud mogen uitsluitend door vakkundig personeel worden verricht, na het systeem van het elektriciteitsnet te hebben afgekoppeld.

Indien het nodig mocht zijn om werkzaamheden te verrichten binnen het werkingsgebied van het systeem (bijv. ramen lappen, stof verwijderen, enz.), moet activering van de bedieningselementen van het systeem volstrekt verhinderd worden of moet het systeem van het elektriciteitsnet afgekoppeld worden.

De eventuele vervanging van onderdelen moet met originele onderdelen gebeuren, en elk type aanpassing of eigenhandige reparatie moet vermeden worden. In tegengesteld geval acht Mottura zich van elke aansprakelijkheid ontheven voor schade/letsel aan zaken/personen voortvloeiend uit de hierboven vermelde werkzaamheden.

Laat kinderen niet spelen met de bedieningssystemen van het gordijn. Houd deze bedieningssystemen buiten hun bereik.

Voer periodieke controles uit om de toestand van de mechanische en elektrische onderdelen na te kijken. Tref geschikte maatregelen om het gebruik van het systeem te voorkomen als dit in afwachting van onderhoud is.

Controleer de beweging van het systeem tijdens het normale gebruik. Voorkom dat mensen het werkingsgebied van het systeem naderen zolang het systeem niet volledig gestopt is.

MONTAGE EN INSTALLATIE

In de bijlage "A" zijn de aanwijzingen voor de correcte montage en bevestiging van buismotoren vermeld.

ELEKTRISCHE AANSLUITINGEN

 	<p style="text-align: center;">VEILIGHEIDSVOORSCHRIFTEN</p> <p>Men adviseert om de aansluiting van de motor op het elektriciteitsnet, op de bedieningsinrichtingen en op eventuele externe eenheden uitsluitend door vakkundig personeel te laten uitvoeren.</p> <p>Het is verboden aan de motor te zitten terwijl deze gevoed is. Vóór elke werkzaamheid moet het systeem van het elektriciteitsnet worden afgekoppeld zodat het tijdens de duur van de werkzaamheden geïsoleerd is.</p>
---------------------------------------------------------------------------------------------------------------------------------------------------------------------------	----------------------------------------------------------------------------------------------------------------------------------------------------------------------------------------------------------------------------------------------------------------------------------------------------------------------------------------------------------------------------------------------------------------------------------------------------------------------------------------------------------------

In de bijlage "B" zijn de aanwijzingen voor de correcte aansluiting van buismotoren Art. 1804M35, Art. 1805M35, Art. 1804M45 en Art. 1805M45 systeem volgens de methode "3 draden" vermeld (voeding en bedieningen op dezelfde installatie). Sluit nooit twee of meerdere Art. 1804M35, Art. 1805M35, Art. 1804M45 en Art. 1805M45 parallel op hetzelfde wisselcontact van een drukknop of op dezelfde uitgang van een regeleenheid of van een R. F. ontvanger aan (zie bijlage "B"). Gebruik, daar waar het gebruik van drukknoppen voor de directe controle van de Art. 1804 is voorzien (zonder regeleenheid), alleen drukknoppen van het type Art. 5096 of Art. 5097 - van 10A, met twee contacten met vergrendeling en middelste OFF.

INSTELLING VAN DE EINDSCHAKELAARS

De fabrieksinstelling van de motorgroep van het buismotor Art. 1804 is zodanig dat een bepaalde slagwaarde sowieso is voorzien.



Tijdens de handmatige instelprocedure van de eindschakelaars is het toerental van de motor gelijk aan de nominale waarde. Moet goed gelet worden op de positie die het systeem bereikt. Eventuele horten of stoten kunnen het systeem onherstelbaar beschadigen. Controleer regelmatig of de eindschakelaars van het systeem overeenkomen met de gewenste stopposities en geen wijzigingen hebben ondergaan.

Men adviseert om tijdens de afstelling het gedrag van de motor te controleren, want als hij niet bij een eindschakelaar stopt, kan blokkering van de onderlat in het plafond of de bak optreden, met beschadiging van het systeem als gevolg.

Voer de afstelling uitsluitend uit met de drukknop Art. 5096 (zie bijlage "C") of de testkabel Art. 5139. Indien de installatie voorziet in voeding van de Art. 1804 via regeleenheid, radio-ontvanger of Home en Building Automation eenheid, mag de afstelling niet uitgevoerd worden door deze apparatuur te gebruiken, aangezien hun bediening van het zelfhoudende en niet-pulstype is (dit kan namelijk onherstelbare schade aan het systeem veroorzaken).

Bij de afstelling van de motor met de drukknop type Art. 5096 of de testkabel Art. 5139, beweegt de motor gedurende de tijd dat de drukknop ingedrukt wordt gehouden. Wanneer de drukknop wordt losgelaten, stopt de

motor. De motor stopt ook wanneer hij, ook als de drukknop ingedrukt wordt gehouden, een van de eindschakelaars bereikt.

De motor is voorzien van twee eindschakelaars, een voor de "BOVENSTE" aanslag en de ander voor de "ONDERSTE" aanslag (zie bijlage "C"). Beide eindschakelaars zijn in de kop van de motor geplaatst en zijn voorzien van schroeven waarmee ze versteld kunnen worden m.b.v. de bijgeleverde sleutel. Naast de schroef van elke eindschakelaar is een pijl aanwezig die de draairichting aangeeft die door de eindschakelaar wordt gecontroleerd. Afhankelijk van hoe de motor in het systeem wordt geplaatst, nemen de eindschakelaars een andere betekenis aan. Een foutieve interpretatie van de betekenis van de eindschakelaar kan beschadiging van het systeem veroorzaken (zie bijlage "C"). Onthoud dus de volgende regel:

• de "**BOVENSTE**" eindschakelaar is altijd degene met de pijl die de richting aangeeft waarin de motor het doek opwickelt

• de "**ONDERSTE**" eindschakelaar is altijd degene met de pijl die de richting aangeeft waarin de motor het doek afwickelt

Zodra de af te stellen eindschakelaar is geïdentificeerd, de schroef in de volgende richting draaien:

" - " = verlaagt de slag

" + " = verhoogt de slag

1. Bedien de motor OMLAAG en gelijktijdig de schroef van de ONDERSTE eindschakelaar in de richting " - " te draaien totdat de motor stopt. Als de motor voorbij de gewenste stand van de ONDERSTE eindschakelaar gaat zonder te stoppen, als volgt te werk gaan:
 - a) stop de motor.
 - b) bedien de motor OMHOOG, en laat, zonder de ONDERSTE eindschakelaar te activeren, het doek omhoog gaan tot de helft van de slag.
 - c) bedien de motor OMLAAG en draai gelijktijdig de schroef van de ONDERSTE eindschakelaar in de richting " - " totdat de motor stopt. Als ook in dit geval de motor voorbij de gewenste stand van de ONDERSTE eindschakelaar gaat zonder te stoppen, moet de handelingen beschreven vanaf punt a herhaald worden.
2. Zodra de ONDERSTE eindschakelaar wordt bereikt, stopt de motor. Als de stand gecorrigeerd moet worden, moet men nu:
 - om de slag van het doek te verminderen:
 - d) bedien de motor OMHOOG drukken zodat het doek enkele centimeters omhoog gaat.
 - e) de schroef van de ONDERSTE eindschakelaar enkele omwentelingen in de richting " - " draaien.
 - f) bedien de motor OMLAAG drukken en controleren waar de motor stopt. Herhaal indien nodig de handelingen vanaf punt d.
 - om de slag van het doek te verhogen:
 - g) met de motor gestopt bij de ONDERSTE eindschakelaar en niet gevoed, de schroef van de ONDERSTE eindschakelaar enkele omwentelingen in de richting " + " draaien.
 - h) bedien de motor OMLAAG drukken en controleren waar de motor stopt. Herhaal indien nodig de handelingen vanaf punt g.
3. Bedien de motor OMHOOG te drukken en gelijktijdig de schroef van de BOVENSTE eindschakelaar in de richting " - " te draaien totdat de motor stopt. Als de motor voorbij de gewenste stand van de BOVENSTE eindschakelaar gaat zonder te stoppen, als volgt te werk:
 - A) stop de motor.
 - B) bedien de motor OMLAAG, en laat, zonder de BOVENSTE eindschakelaar te activeren, het doek zakken tot de helft van de slag.
 - C) bedien de motor OMHOOG en draai gelijktijdig de schroef van de BOVENSTE eindschakelaar in de richting " - " totdat de motor stopt. Als ook in dit geval de motor voorbij de gewenste stand van de BOVENSTE eindschakelaar gaat zonder te stoppen, moet de handeling beschreven vanaf punt A herhaald worden.
4. Zodra de BOVENSTE eindschakelaar wordt bereikt, stopt de motor. Als de stand gecorrigeerd moet worden, moet men nu:
 - om de slag van het doek te verminderen:
 - D) bedien de motor OMLAAG drukken zodat het doek enkele centimeters omlaag gaat.
 - E) de schroef van de BOVENSTE eindschakelaar enkele omwentelingen in de richting " - " draaien.
 - F) bedien de motor OMHOOG drukken en controleren waar de motor stopt. Herhaal indien nodig de handelingen vanaf punt D.
 - om de slag van het doek te verhogen:
 - G) met de motor gestopt bij de BOVENSTE eindschakelaar en niet gevoed, de schroef van de BOVENSTE eindschakelaar enkele omwentelingen in de richting " + " draaien.

H) bedien de motor OMHOOG drukken en controleren waar de motor stopt. Herhaal indien nodig de handelingen vanaf punt G.

5. Controleer na correctie van de BOVENSTE eindschakelaar de correcte werking van het systeem door de motor in beide richtingen te bewegen totdat hij bij de eindschakelaars stopt.

THERMISCHE BEVEILIGING

De buismotoren Art. 1804M35, Art. 1805M35, Art. 1804M45 en Art. 1805M45 zijn voorzien van een thermische beveiliging, die hen inactiveert wanneer de temperatuur een hoge waarde bereikt. Zodra de temperatuur zakt, activeert de beveiliging de motor weer, zodat een normale werking kan worden hervat. Als bij het opnieuw activeren van de motor, de voeding nog aanwezig is (bijv. ingedrukte drukknop, signaal dat behouden wordt door de regeleenheden), begint de motor weer te bewegen. De waarden van de thermische beveiliging zijn in de fabriek afgesteld en kunnen niet gewijzigd worden.

VERHELPEN VAN STORINGEN

STORING	MOGELIJKE OORZAAK	REMEDIE
Het systeem beweegt niet	Eindschakelaars niet correct afgesteld	Voer de afstelprocedure van de eindschakelaars uit
	Verkeerde bedrading	Controleer en corrigeer de bedrading volgens de aanwijzingen in deze handleiding
	Geen spanning op de voedingslijn	Herstel de spanning op de voedingslijn
	Motorgroep defect	Vraag de vervanging van de motorgroep
Het systeem stopt niet in de correcte positie	Eindschakelaars niet correct afgesteld	Voer de afstelprocedure van de eindschakelaars uit
	Obstakels in het werkingsgebied van het gordijn aanwezig	Verwijder eventuele obstakels uit het werkingsgebied van het gordijn
Blokking van het systeem na verscheidene malen bediening achter elkaar	De motor heeft de thermische beveiligingsdrempel bereikt	Laat de motor enkele minuten afkoelen en probeer dan het gordijn opnieuw te bedienen

TECHNISCHE KENMERKEN

	1804M35	1805M35	1804M45	1805M45
Spanning	230 Vac	230 Vac	230 Vac	230 Vac
Frequentie	50 Hz	50 Hz	50 Hz	50 Hz
Stroom	0,53 A	0,56 A	0,99 A	1,3 A
Vermogen	130 W	130 W	228 W	290 W
Koppel	13 Nm	6 Nm	40 Nm	20 Nm
Rotatiesnelheid	14 rpm	28 rpm	15 rpm	26 rpm
Capaciteit eindschakelaar	39 omwentelingen	39 omwentelingen	22 omwentelingen	43 omwentelingen
Diameter	35 mm	35 mm	45 mm	45 mm
Beveiligingsgraad	IP44	IP44	IP44	IP44
Werktijd	4 min	4 min	4 min	4 min
Gewicht	1,6 kg	1,6 kg	2,7 kg	2,8 kg
Lengte voedingskabel	3 m	3 m	3 m	3 m
CE compliant	✓	✓	✓	✓

СОДЕРЖАНИЕ

содержание	1
ВВЕДЕНИЕ	1
Техническое описание	1
Область применения	1
Условия использования	1
Важные инструкции по безопасности при установке и эксплуатации	1
Сборка и установка	2
Электрические подключения	2
Настройка концевых ограничителей	2
Термическая защита	4
Выявление неисправностей	4
Технические характеристики	4

ВВЕДЕНИЕ



Данная инструкция является дополнением к продукту и должна быть сохранена после установки.

Данная инструкция содержит в себе указания по безопасной установке и правильному использованию системы.

Внимание! Важно точно выполнять все указания инструкций во избежание нанесения ущерба помещениям и вреда людям.

Арт. 1804М35, Арт. 1805М35, Арт. 1804М45 и Арт. 1805М45 являются трубчатые моторы которых компания Mottura разработала для систем рулонных штор.

Уровень качества Компании Mottura S.p.A. подтверждён сертификатом в соответствии с нормами UNI EN ISO 9001:2008, выданный органом DNV, что гарантирует контроль производимой продукции.

ТЕХНИЧЕСКОЕ ОПИСАНИЕ

Трубчатые моторы Арт. 1804М35 и Арт. 1805М35 имеют диаметр 35 мм, работают с напряжением 230 В/АС тока и имеют механические концевые выключатели с максимальным количеством 39 оборотов.

Трубчатые моторы Арт. 1804М45 и Арт. 1805М45 имеют диаметр 45 мм, работают с напряжением 230 В/АС тока и имеют механические концевые выключатели с максимальным количеством 22 оборота (Арт. 1804М45) и 43 оборота (Арт. 1805М35).

ОБЛАСТЬ ПРИМЕНЕНИЯ

Трубчатые моторы Арт. 1804М35, Арт. 1805М35, Арт. 1804М45 и Арт. 1805М45 были разработаны для систем рулонных штор для жилых и коммерческих помещениях. Цель применения систем такого рода состоит в уменьшении проникновения солнечных лучей в помещения. Установка возможна как изнутри, так и снаружи. В этой связи любая иная манера использования и установки системы будет выходить за рамки производственных норм, а значит, за любые последующие неисправности, либо причинённые ущербы производитель не несёт ответственности.

УСЛОВИЯ ИСПОЛЬЗОВАНИЯ

Трубчатые моторы Арт. 1804М35, Арт. 1805М35, Арт. 1804М45 и Арт. 1805М45 не подходят для использования во взрывоопасных средах а также в ситуациях, требующих степень защиты выше IP44. Условия, необходимые для хорошего функционирования трубчатых моторов соответствуют стандартной схеме электрического подключения (напряжение 230 В/АС с частотой 50 Гц; смотри раздел "Электрические подключения"). Система являет собой устойчивое устройство. Рекомендуемая температура: -15 °С +50 °С.

ВАЖНЫЕ ИНСТРУКЦИИ ПО БЕЗОПАСНОСТИ ПРИ УСТАНОВКЕ И ЭКСПЛУАТАЦИИ

Установка и электрическое подключение должны выполняться лишь только квалифицированным персоналом с необходимым оборудованием и в состоянии безопасности, соблюдая требования, приведенные в данном руководстве.

Система должна устанавливаться таким образом, чтобы группа двигателя находилась на высоте 2,5 м минимум от пола (или от ближайшей плоскости для доступа).

Кнопка включения системы должна быть установлена вне рабочего пространства, на минимальной высоте от пола в 1,5 м (или от ближайшей плоскости для доступа) с обзором системы.

Любые работы по плановому или неплановому обслуживанию должны выполняться лишь только квалифицированным персоналом, предварительно отключив систему от электрической сети.

В случае необходимости выполнения работ, занимая рабочее пространство системы (напр., мытье стекол, удаление ткани и т.д.) необходимо предотвратить включение устройств привода в движение системы или же отключить систему от электрической сети.

Возможная замена компонентов предполагает замену на оригинальные детали производства Mottura, во избежание нарушений любого рода. В ином случае Mottura S.p.A. не несёт ответственности за возможные ущербы предметам и увечья людям.

Не разрешать детям играть с устройствами управления системы. Держать в недоступном для детей месте.

Периодически проверяйте исправность электрических и механических частей системы. В случае скорого контроля либо ремонта системы необходимо заранее принять действия по изоляции системы.

Во время нормальной эксплуатации системы проверяйте ее работу. Не допускайте приближение людей к рабочему пространству системы, пока она полностью не остановится.

СБОРКА И УСТАНОВКА

В приложение "А" содержатся указания по правилам сборки и установка трубчатых двигателей.

ЭЛЕКТРИЧЕСКИЕ ПОДКЛЮЧЕНИЯ



НОРМЫ БЕЗОПАСНОСТИ

Все операции по установке и подключению системы к сети рекомендуется осуществлять квалифицированному персоналу.

Категорически запрещается вмешиваться в работу мотора, когда он подключён к сети. Перед началом осуществления любых действий с системой, необходимо отключить её на все время осуществления операции.

В приложение "В" содержатся указания по подключения трубчатых двигателей Арт. 1804M35, Арт. 1805M35, Арт. 1804M45 и Арт. 1805M45, в соответствии с методикой "3 кабеля". В случаях прямого управления Арт. 1804M35, Арт. 1805M35, Арт. 1804M45 и Арт. 1805M45 с помощью кнопок (без подстанции) использовать только кнопки Арт. 5096 и Арт. 5097 – от 10А до двойного контакта.

НАСТРОЙКА КОНЦЕВЫХ ОГРАНИЧИТЕЛЕЙ

Заводская настройка группы двигателей Арт. 1804M35, Арт. 1805M35, Арт. 1804M45 и Арт. 1805M45 такова, что определенное значение хода в любом случае обеспечено.



Во время ручной настройки ограничителей хода режим вращения двигателя равен номинальному значению.

Обратите особое внимание на положение, которое достигает система.

Возможные удары могут нанести непоправимый вред системе.

Периодически проверяйте, чтобы концевые выключатели системы соответствовали положению фиксатора.

Рекомендуется в процессе регулировки следить за поведением мотора, т.к. в случае, если система не прекратит движение от концевого выключателя, отвес системы может упереться либо в потолок, либо в короб системы, что может нанести вред системе.

Проводить регулировку следует только с помощью кнопки управления Арт. 5096 (см. приложение "В") либо кабеля 5139. В случаях, когда установка предусматривает питание мотора через подстанцию, радио ресивер или установку Home и Building Automation процесс регулировки не должен производиться посредством данных устройств, поскольку их командные программы не импульсного характера, что может привести к поломкам системы.

В процессе регулировки мотора с помощью кнопки управления Арт. 5096 либо кабеля 5139, мотор движется на протяжении всего времени нажатия на кнопку. Мотор останавливается либо в случае, когда прекращено нажатие на кнопку, либо когда движение системы доходит до одного из концевых выключателей.

Мотор оснащён двумя концевыми выключателями – для “Верхнего” и “Нижнего” стопорного устройств (см. приложение “С”). Оба концевых выключателя расположены на торцевой части мотора в доступности с обеих сторон и обозначены двумя шурупами, регулировать которыми возможно с помощью поставленного ключа. Возле каждого из шурупов, относящихся к тому или иному концевому выключателю, стрелочками отмечено направление оборотов, за которое отвечает выбранный концевой выключатель.

В зависимости от того, как установлен мотор внутри корпуса, концевые выключатели несут различное значение. Неправильная интерпретация значения ограничителей хода может привести к повреждению системы (см. приложение “С”).

В любом случае, существуют общие единые правила:

• il “**Верхний**” концевой выключатель – это всегда тот, который отвечает за наматывание ткани

• il “**Нижний**” концевой выключатель – тот, который отвечает за разматывание ткани

Указатели на концевых выключателях:

“ - ” = снижение движения

“ + ” = увеличение движения

1. Включить мотор для опускания и параллельно подкручивать шуруп “Нижнего” концевой выключателя по направлению “ - ” до тех пор пока мотор не остановится. В случае, если движение мотора превышает установленный лимит “Нижнего” концевой выключателя, необходимо:
 - a) Остановить мотор
 - b) Включить мотор для подъёма и без каких-либо действий с “Нижним” концевым выключателем, дать возможность ткани подняться до середины всей длины.
 - c) Включить мотор для опускания и параллельно подкручивать шуруп “Нижнего” концевой выключателя по направлению “ - ” до тех пор пока не остановится мотор. Если и после этого, движение мотора будет превышать лимит движения по установкам “Нижнего” концевой выключателя, следует повторить все действия, начиная с пункта a.
2. Достигнув “Нижний” концевой выключатель, мотор остановится. На данном этапе нужно отрегулировать положение. Для этого необходимо:
 - Для уменьшения движения :
 - d) Включить мотор для подъёма и на несколько сантиметров поднять ткань.
 - e) Подкрутить несколькими оборотами шуруп “Нижнего” концевой выключателя по направлению “ - ”.
 - f) Включить мотор для опускания и проверить где остановится мотор. При необходимости повторить процесс с пункта d.
 - Для увеличения движения:
 - g) Мотор должен быть остановлен в положении “Нижнего” концевой выключателя и отключён. Подкрутить несколькими оборотами шуруп “Нижнего” концевой выключателя по направлению “ + ”.
 - h) Включить мотор для опускания и проверить где остановится мотор. При необходимости повторить процесс с пункта g.
3. Активировать мотор нажатием кнопки ВВЕРХ и параллельно подкручивать шуруп “Верхнего” концевой выключателя по направлению “ - ” до тех пор пока мотор не остановится. В случае, если движение мотора превышает установленный лимит «Верхнего» концевой выключателя, необходимо:
 - A) Остановить мотор.
 - B) Включить мотор для опускания и без каких-либо действий с “Верхним” концевым выключателем, дать возможность ткани подняться до середины всей длины.
 - C) Включить мотор для подъёма и параллельно подкручивать шуруп “Верхнего” концевой выключателя по направлению “ - ” до тех пор пока не остановится мотор. Если и после этого, движение мотора будет превышать лимит движения по установкам “Верхнего” концевой выключателя, следует повторить все действия, начиная с пункта A.
4. Достигнув “Верхний” концевой выключатель, мотор остановится. На данном этапе нужно отрегулировать положение. Для этого необходимо:
 - Для уменьшения движения :
 - D) Включить мотор для опускания и на несколько сантиметров опустить ткань.
 - E) Подкрутить несколькими оборотами шуруп «Верхнего» концевой выключателя по направлению “ - ”.
 - F) Включить мотор для подъёма и проверить где остановится мотор. При необходимости повторить процесс с пункта D.
 - Для увеличения движения:
 - G) Мотор должен быть остановлен в положении «Верхнего» концевой выключателя и отключён. Подкрутить несколькими оборотами шуруп «Верхнего» концевой выключателя по направлению “ + ”.

Н) Включить мотор для подъёма и проверить где остановится мотор. При необходимости повторить процесс с пункта G.

5. По окончании регулировки концевых выключателей, активировать работу мотора, дав возможность поднять и опустить ткань в обоих направлениях, соблюдая лимиты установок концевых выключателей. Мотор отрегулирован.

ТЕРМИЧЕСКАЯ ЗАЩИТА

Трубчатые моторы Арт. 1804M35, Арт. 1805M35, Арт. 1804M45 и Арт. 1805M45 оснащены термической защитой. В случае когда температура мотора превышает допустимый лимит, система термической защиты его отключает. В таком состоянии мотор остаётся до достижения допустимого уровня температуры.

Уровни термической защиты установлены на фабрике и не подлежат изменениям.

ВЫЯВЛЕНИЕ НЕИСПРАВНОСТЕЙ

ПРОБЛЕМЫ	ВОЗМОЖНАЯ ПРИЧИНА	РЕШЕНИЕ
Система не движется	Некорректно установлены концевые выключатели	Осуществить процедуру регулировки концевых выключателей
	Ошибка в монтаже проводки (кабеля)	Проверить и исправить установку кабеля в соответствии с указаниями данной инструкции
	Отсутствие напряжения в сети	Восстановить напряжение в сети
	Неисправная группа двигателя	Запросите замену группы двигателя
Система не останавливается в нужном месте	Некорректно установлены концевые выключатели	Осуществить процедуру регулировки концевых выключателей
	Препятствия в области движения шторы	Убрать все возможные препятствия
Блокировка системы после серии включений	Мотор достиг уровня термической автозащиты	Оставить на некоторое время мотор в неподвижном состоянии для охлаждения и затем попробовать возобновить движение.

ТЕХНИЧЕСКИЕ ХАРАКТЕРИСТИКИ

	1804M35	1805M35	1804M45	1805M45
Напряжение	230 Vac	230 Vac	230 Vac	230 Vac
Частотой	50 Hz	50 Hz	50 Hz	50 Hz
Ток	0,53 A	0,56 A	0,99 A	1,3 A
Мощность	130 W	130 W	228 W	290 W
Сила оборота	13 Nm	6 Nm	40 Nm	20 Nm
Обороты	14 rpm	28 rpm	15 rpm	26 rpm
Сила концевых выключателей	39 оборотов	39 оборотов	22 оборотов	43 оборотов
Диаметр	35 mm	35 mm	45 mm	45 mm
Уровень защиты	IP44	IP44	IP44	IP44
Время работы	4 min	4 min	4 min	4 min
Вес	1,6 kg	1,6 kg	2,7 kg	2,8 kg
Длина кабеля электропитания	3 m	3 m	3 m	3 m
Соответствует нормам CE	✓	✓	✓	✓

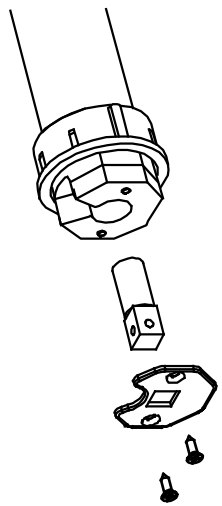
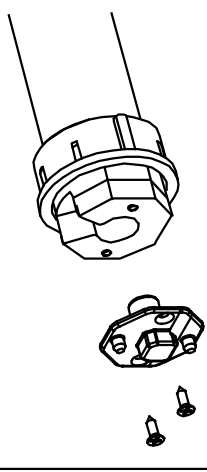
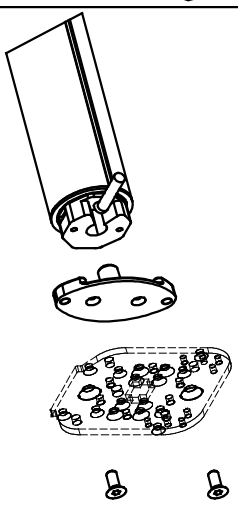
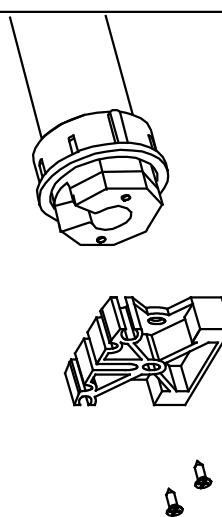
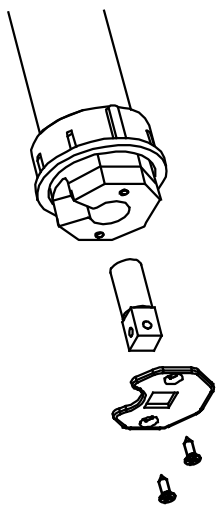
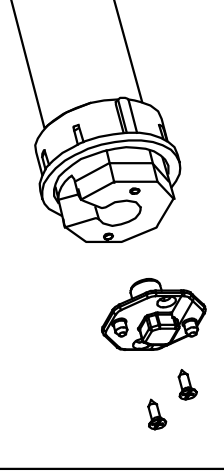
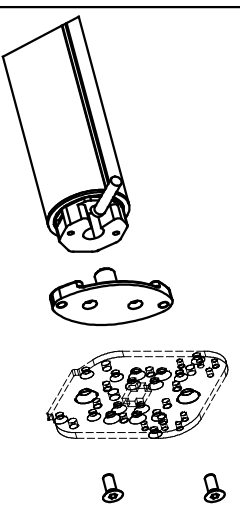
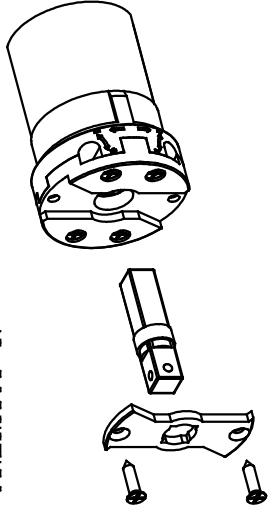
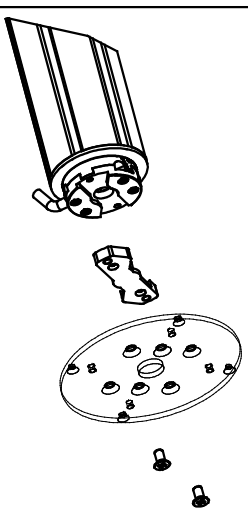
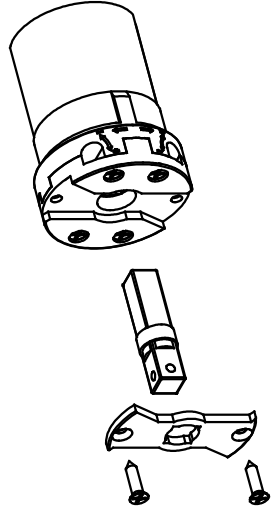
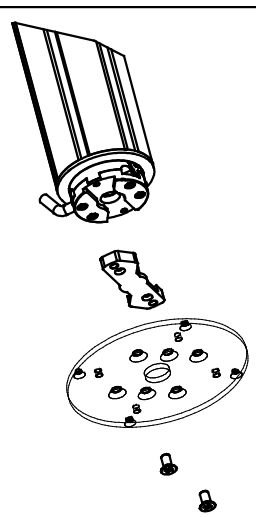
<p>1804M3S</p>	 <p>06.E1.1805-4</p>	 <p>06.E1.1805-9</p>	 <p>06.E1.1805-35</p>	
<p>1805M3S</p>	 <p>06.E1.1805-4</p>	 <p>06.E1.1805-9</p>	 <p>06.E1.1805-35</p>	
<p>1804M4S</p>	 <p>06.E1.1805-17</p>		 <p>06.E1.1805-16</p>	
<p>1805M4S</p>	 <p>06.E1.1805-17</p>		 <p>06.E1.1805-16</p>	

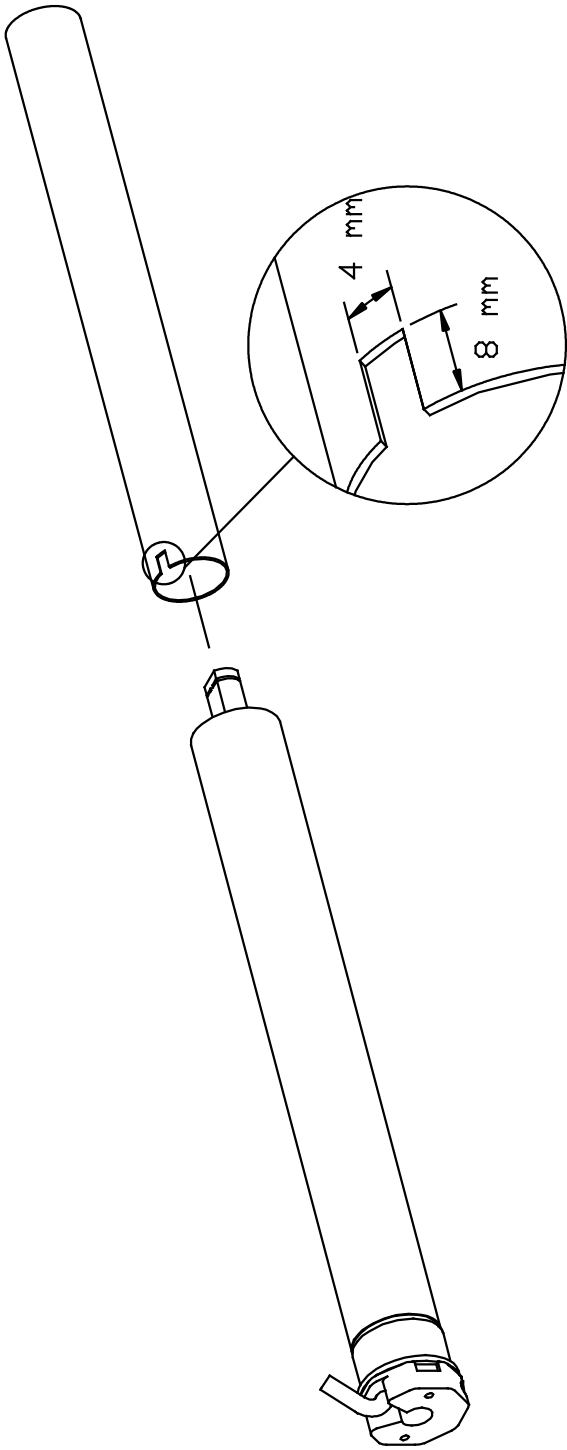
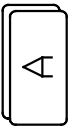

	∅ (mm)	L1 (mm)	L2 (mm)	L3 (mm)
1804M35	35	12	458	470
1805M35	35	12	458	470
1804M45	45	17	553	570
1805M45	45	17	553	570

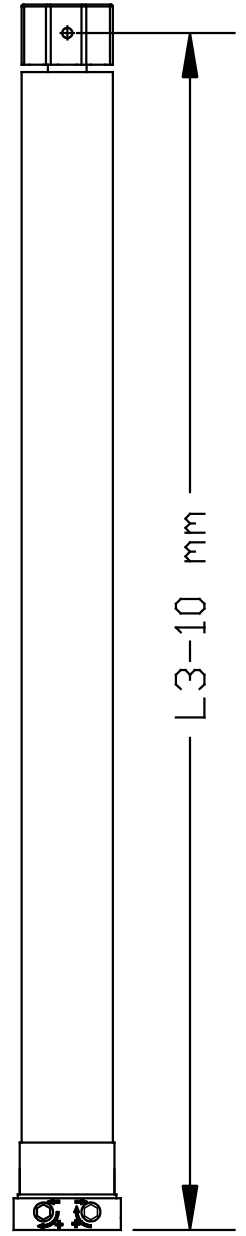
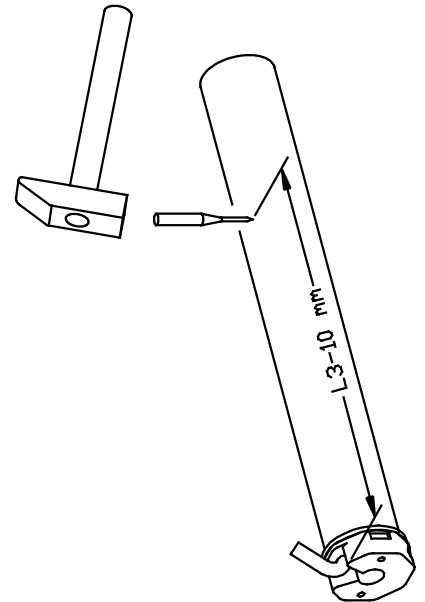

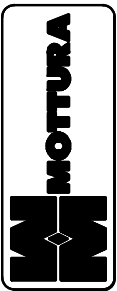

B

Art. 1804

L1 = Nero / Black / Noir / Negro / Schwarz / Zwart / Чёрный
 L2 = Marrone / Brown / Marron / Braun / Bruin / Коричневый
 N = Blu / Blue / Bleu / Azul / Blau / Blaauw / Синий

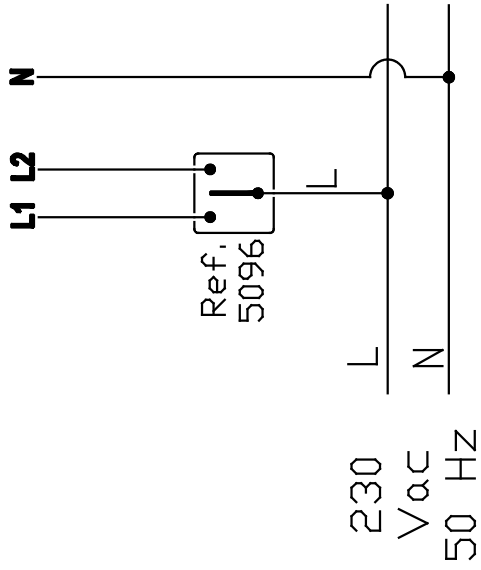

Art. 1804

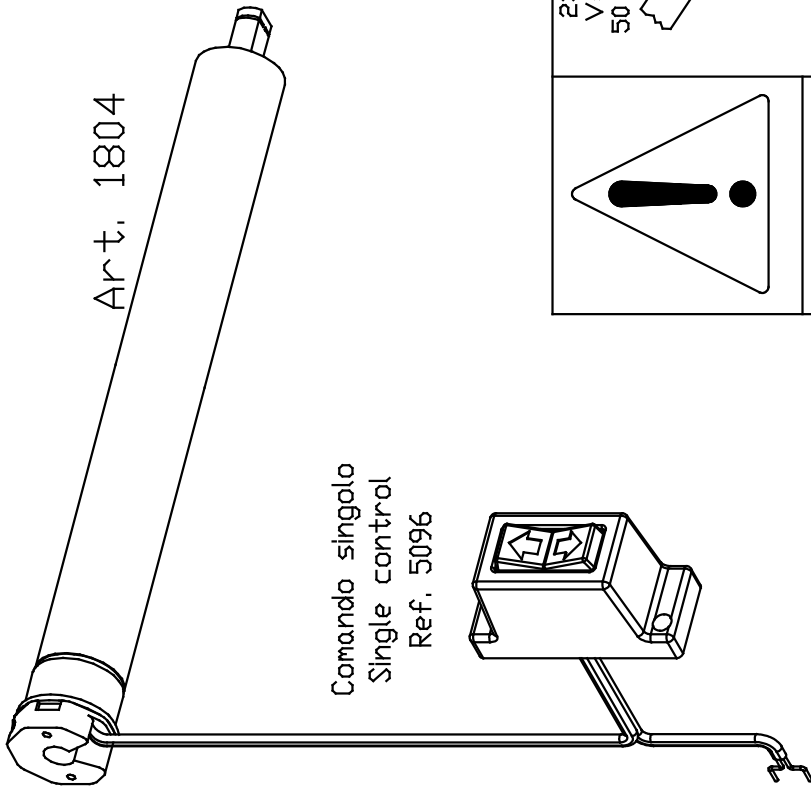

Comando singolo
 Single control
 Ref. 5096

230 V ac
 50 Hz

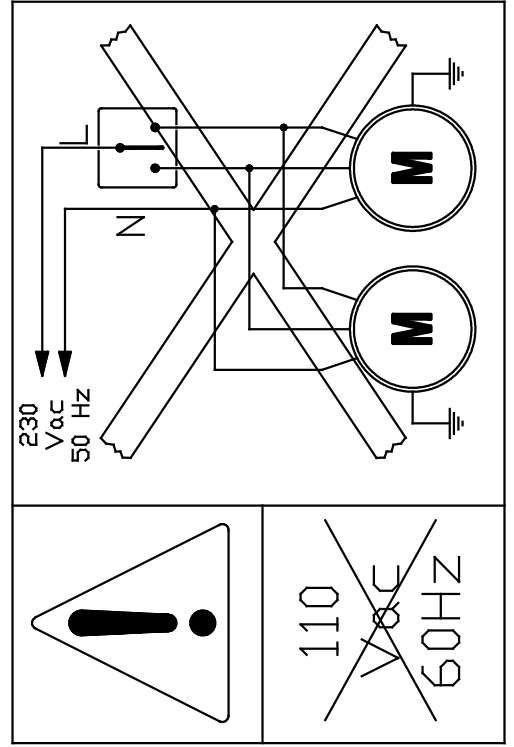

230 V ac
 50 Hz

Comando singolo
 Single control
 Ref. 5096

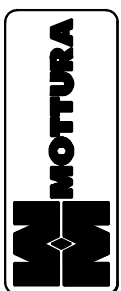
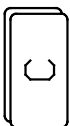
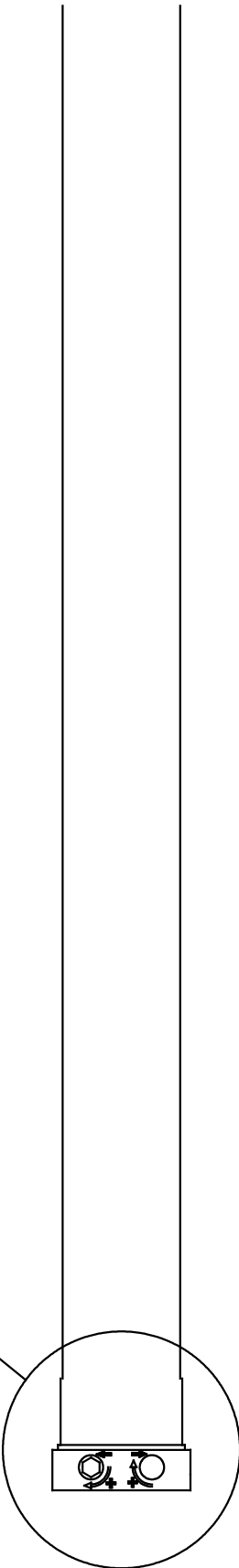
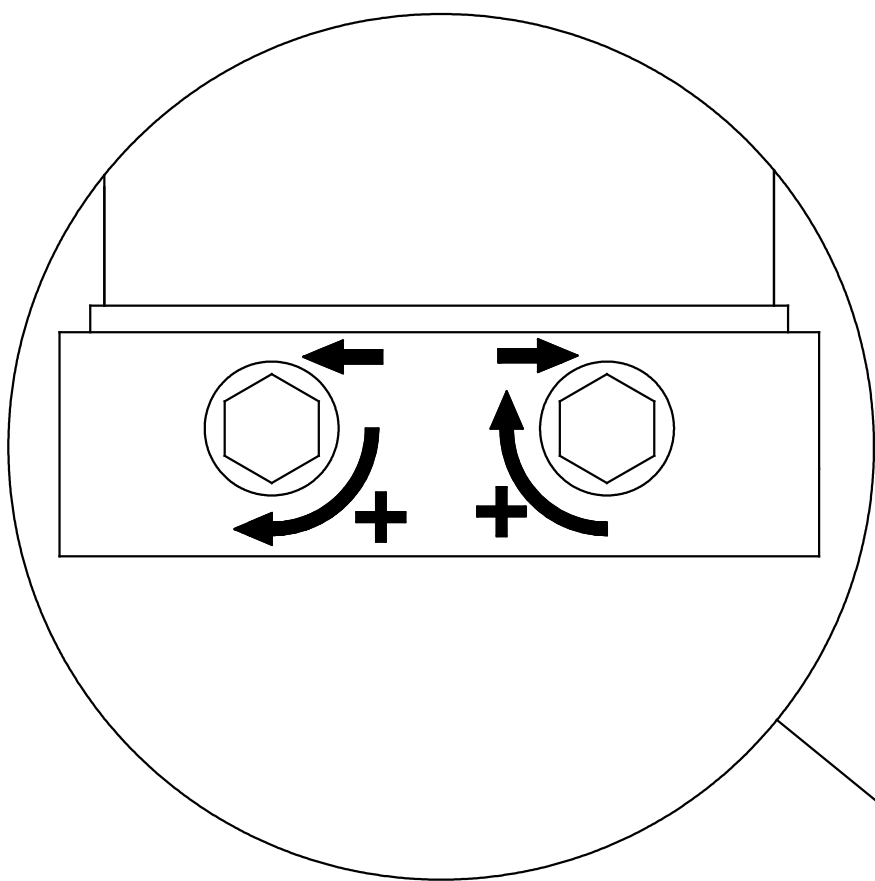
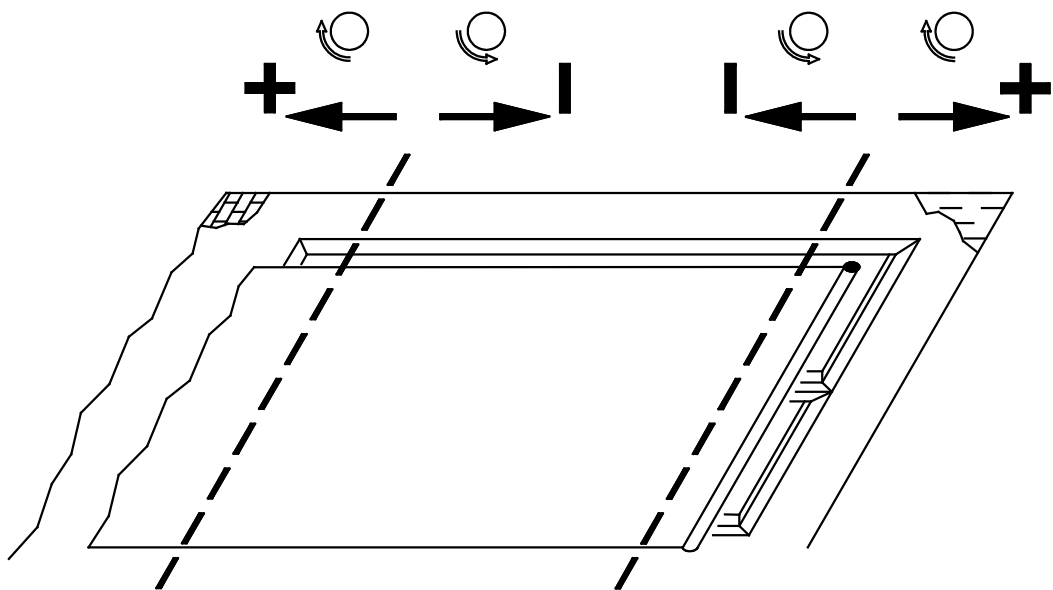

IT GARANZIA

La Mottura S.p.A. garantisce i propri prodotti contro difetti di materiali e di costruzione per un periodo pari a due anni dalla data di fatturazione. In caso di tali difetti riscontrati durante il periodo di garanzia, la Mottura S.p.A. a suo giudizio, riparerà o sostituirà i prodotti senza altri oneri di sorta. Per usufruire delle condizioni di garanzia il prodotto difettoso deve essere recapitato direttamente alla Mottura S.p.A. senza spese per la stessa. La garanzia viene applicata esclusivamente sui prodotti Mottura S.p.A. e non è estendibile al progetto in cui essi sono inseriti. La garanzia non viene applicata per problematiche risultanti da montaggio o collegamenti errati, mancato utilizzo delle relative istruzioni, modifiche non autorizzate, impiego al di fuori delle specifiche di funzionamento o danni subiti durante il trasporto. Il montaggio dei prodotti Mottura S.p.A. deve essere effettuato da personale competente e qualificato. La Mottura S.p.A. non può essere considerata responsabile per ogni eventuale danno che possa derivare o essere in qualche modo correlato con il possesso o l'utilizzo del prodotto da parte del cliente. Le informazioni contenute in questa pubblicazione, fornite senza responsabilità da parte della Mottura S.p.A., sono soggette a modifiche senza obbligo di preavviso. L'acquisto dei prodotti della Mottura S.p.A. implica l'accettazione integrale dei termini di garanzia.

Foro competente: Torino, Italy

UK WARRANTY

Mottura S.p.A. guarantees its products against defects in materials and construction for two years starting on the invoice date. If defects arise during the warranty period Mottura S.p.A. will, at its discretion, repair or replace products at no charge. To enforce the warranty terms, the defective product must be shipped postage paid directly to Mottura S.p.A. The warranty applies only to Mottura S.p.A. products and cannot be extended to the project in which they are installed. The warranty does not cover problems deriving from incorrect assembly or connections, failure to follow instructions, unauthorised changes, use other than as specified, or damage suffered during transport. Mottura S.p.A. products must be assembled by trained and qualified personnel. Mottura S.p.A. cannot be held liable for any damage caused by or related to the customer's possession or use of the product. The information contained in this document is supplied by Mottura S.p.A. without liability, and is subject to change without notice. The purchase of Mottura S.p.A. products implies the full and complete acceptance of these warranty terms.

Competent jurisdiction: Turin, Italy

FR GARANTIE

Mottura S.p.A. garantit ses produits contre tout défaut de matière première ou vice de fabrication pendant une durée de deux ans à compter de la date de facturation. En cas de défaut pendant la période de garantie, Mottura S.p.A. pourra décider de réparer ou de remplacer les produits défectueux, sans autre forme de dédommagement. Pour bénéficier des conditions de garantie, le produit défectueux doit être retourné directement à Mottura S.p.A., en port payé. La garantie n'est applicable qu'aux produits Mottura S.p.A. et ne peut en aucun cas être étendue au projet de l'installation. La garantie n'est pas appliquée en cas de problèmes résultant : d'un montage ou d'un branchement erronés ; du non-respect des instructions de montage ou de branchement ; de modification sans autorisation préalable ; du non-respect des spécifications de fonctionnement ; de dommages subis en cours de transport. Le montage des produits Mottura S.p.A. doit être confié à un personnel compétent et qualifié. Mottura S.p.A. ne peut être tenue pour responsable des dommages pouvant découler ou être, d'une façon ou d'une autre, liés à la possession ou à l'utilisation du produit par le client. Les informations fournies dans ce document ne sont pas contractuelles et peuvent, à tout moment et sans préavis, subir des modifications. L'achat des produits Mottura S.p.A. implique l'acceptation sans réserve des termes de la garantie.

Attribution de juridiction : Turin, Italie

ES GARANTIA

Mottura S.p.A. garantiza sus propios productos respecto de defectos de los materiales y de fabricación por un período de dos años a contar de la fecha de facturación. En caso de constatar la existencia de alguno de dichos defectos durante el período de la garantía, a su propio juicio Mottura S.p.A. reparará o sustituirá los productos sin gastos. Para gozar de los derechos otorgados por la garantía, el producto defectuoso debe ser enviado directamente a Mottura S.p.A., sin gastos para esta última. La garantía se aplica exclusivamente a los productos Mottura S.p.A. sin que se extienda al proyecto en el cual han sido incluidos. La garantía no se aplica por problemas derivados del montaje o de conexiones erróneas, por falta de aplicación de las respectivas instrucciones, por modificaciones efectuadas sin autorización ni por uso fuera de las especificaciones de funcionamiento o por daños sufridos durante el transporte. El montaje de los productos Mottura S.p.A. debe ser efectuado por personal competente y cualificado. Mottura S.p.A. no puede ser considerada responsable por ningún posible daño que pueda derivar o de cualquier manera relacionarse con la posesión o uso del producto de parte del cliente. Las informaciones que se entregan en este documento no comportan responsabilidad para Mottura S.p.A. y quedan sujetas a modificaciones sin obligación de aviso previo. La compra de los productos Mottura S.p.A. implica la aceptación integral de los términos en que se otorga esta garantía.

Tribunal competente: Turin, Italia

DE GARANTIE

Mottura S.p.A. gewährt für die eigenen Produkte eine Garantie gegen Material- und Herstellungsfehler mit einer Laufzeit von zwei Jahren ab dem Rechnungsdatum. Falls diese Fehler im Garantiezeitraum festgestellt werden, wird Mottura S.p.A. nach eigenem Ermessen die Produkte reparieren oder auswechseln und keinen weiteren Verpflichtungen unterliegen. Um die Garantiebedingungen in Anspruch zu nehmen, muss das defekte Produkt direkt an Mottura S.p.A. gesandt werden. Die Kosten für den Versand übernimmt in diesem Fall der Kunde. Die Garantie gilt ausschließlich für Mottura S.p.A. Produkte und ist nicht ausdehnbar auf das Projekt, in das sie integriert sind. Die Garantie gilt nicht für Probleme infolge von Montage- und Anschlussfehlern, Nichtbeachtung der diesbezüglichen Anweisungen, nicht autorisierten Umbauten, unsachgemäßen Verwendungen oder Transportschäden. Die Montage der Produkte von Mottura S.p.A. ist vom kompetenten Fachmann auszuführen. Mottura S.p.A. haftet nicht für eventuelle Schäden, die sich aus dem Besitz oder dem Gebrauch des Produktes durch den Kunden ergeben oder damit in Zusammenhang stehen. Die Angaben dieser Betriebsanleitung sind unverbindlich und können von Mottura S.p.A. jederzeit ohne Vorankündigung geändert werden. Der Kauf von Produkten von Mottura S.p.A. beinhaltet die vollständige Anerkennung der Garantiebedingungen.

Gerichtsstand: Turin, Italy

NL GARANTIE

Mottura S.p.A. garandeert haar producten tegen materiaal- en constructiefouten gedurende een periode van twee jaar vanaf de factuurdatum. Indien tijdens de garantieperiode dit type defecten wordt geconstateerd, zal Mottura S.p.A. naar eigen oordeel de producten zonder extra kosten repareren of vervangen. Om de garantievoorwaarden te kunnen benutten, dient het defecte product rechtstreeks aan Mottura S.p.A. afgeleverd te worden, zonder kosten voor Mottura S.p.A. De garantie is uitsluitend van toepassing op Mottura S.p.A. producten en kan niet worden uitgebreid tot het project waarin ze zijn opgenomen. De garantie is niet van toepassing in geval van problemen die voortvloeien uit foutieve montage of aansluitingen, het niet in acht nemen van de betreffende aanwijzingen, wijzigingen waarvoor geen toestemming is verleend, gebruik dat buiten de werkingsspecificaties valt of schade veroorzaakt tijdens het vervoer. De montage van de producten van Mottura S.p.A. moet verricht worden door ervaren en vakkundig personeel. Mottura S.p.A. kan niet aansprakelijk worden geacht voor eventuele schade die kan voortvloeien uit of op enige wijze verband houdt met het bezit of het gebruik van het product door de klant. De informatie in deze publicatie, verschaft zonder aansprakelijkheid van de kant van Mottura S.p.A., is onderhevig aan wijzigingen zonder verplichting van kennisgeving. De aanschaf van de producten van Mottura S.p.A. brengt volledige aanvaarding van de garantievoorwaarden met zich mee.

Bevoegd forum: Turijn, Italië

RUS ГАРАНТИЯ

Компания Mottura S.p.A. гарантирует качество своей продукции (материалы и конструкции) на два года с момента производства. В случае обнаружения дефектов в период действия гарантии компания Mottura S.p.A. берёт на себя ответственность отремонтировать, либо заменить неисправную деталь без финансовых вложений со стороны клиента. Для того, чтобы воспользоваться условиями гарантии, неисправная часть должна быть отправлена обратно в Mottura S.p.A. за счёт компании. Гарантия применяется исключительно к продукции Mottura S.p.A. и не распространяется только в том случае, если детали системы являются составной частью продукции другого производителя. Гарантия на продукцию не распространяется в том случае, если проблемы вызваны в результате неправильной установки либо подключения, в результате не предполагаемых изменений в работе системы либо в результате транспортировки. Установка продукции Mottura S.p.A. должна быть осуществлена компетентным и квалифицированным персоналом. Mottura S.p.A. не несет ответственность за вред и ущерб, нанесённый людям либо предметам в результате неправильного использования продукции. Информация о продукте, предоставленная в данной инструкции, с течением времени может подвергаться изменениям. Компания Mottura S.p.A. не берёт на себя ответственность вносить изменения в уже предоставленный вниманию клиента каталог. Приобретение продукции Mottura S.p.A. предполагает полное принятие условий гарантии клиентом.

Ответственный орган: Torino, Italy



IT	Questo simbolo indica che all'interno dell'Unione Europea il prodotto, alla fine del ciclo di vita, non può essere smaltito con i rifiuti urbani indifferenziati ma è soggetto a raccolta speciale. Verificare che il prodotto venga smaltito correttamente, in quanto uno smaltimento inappropriato potrebbe potenzialmente causare danni all'ambiente ed alla salute umana. Per ulteriori informazioni sullo smaltimento del prodotto, rivolgersi alle autorità locali competenti in materia, al servizio di smaltimento rifiuti oppure al negozio in cui il prodotto è stato acquistato.
UK	This symbol means that in the European Union the product cannot be disposed of with undifferentiated urban waste at the end of its life cycle, but instead is subject to special collection. Make certain the product is disposed of correctly: improper disposal may be potentially harmful to the environment and to human health. For more information on disposal, contact local authorities, the waste disposal service, or the shop where the product was purchased.
FR	Ce symbole indique qu'au sein de la Communauté européenne, à la fin de son cycle de vie ce produit ne doit pas être jeté dans les ordures ménagères mais qu'il doit faire l'objet d'une collecte séparée. Veiller à l'élimination correcte du produit car un traitement inapproprié peut entraîner des dommages à l'environnement et nuire à la santé de l'homme. Pour tout renseignement sur l'élimination du produit, contacter les instances locales compétentes, le service d'enlèvement et de traitement des déchets ou le magasin où le produit a été acheté.
ES	Este símbolo indica que en el ámbito de la Unión Europea, al finalizar su ciclo de uso, el producto no puede ser eliminado junto con los residuos urbanos indiferenciados sino que está sometido a una modalidad especial de recogida. Verificar que el producto sea correctamente tratado ya que un tratamiento inapropiado podría ser causa de daños para el medio ambiente y la salud humana. Para mayores informaciones acerca del tratamiento al que debe ser sometido el producto sírvase dirigirse a las autoridades locales competentes en la materia, al servicio de tratamiento de residuos o bien a la tienda en la que el producto ha sido adquirido.
DE	Dieses Symbol weist darauf hin, dass das Produkt innerhalb der Europäischen Union am Ende seines Lebenszyklus nicht mit den gemischt erfassten Siedlungsabfällen entsorgt werden kann, sondern gesondert zu erfassen ist. Es ist zu überprüfen, dass das Produkt ordnungsgemäß entsorgt wird, weil die unangemessene Entsorgung eine potentielle Schadensgefahr für die Umwelt und die menschliche Gesundheit bildet. Weitere Informationen über die Entsorgung des Produktes erhalten Sie bei den zuständigen Lokalbehörden, dem Abfallentsorgungsdienst oder der Verkaufsstelle, in der das Produkt erworben wurde.
NL	Dit symbool geeft aan dat binnen de Europese Unie, het product aan het einde van zijn levenscyclus niet samen met het gewone afval verwerkt mag worden, maar speciaal ingezameld moet worden. Controleer of het product correct verwerkt wordt, aangezien een ongeschikte verwerking potentiële schade aan het milieu en de gezondheid kan veroorzaken. Wendt u zich voor meer informatie over de verwerking van het product, tot de plaatselijke instanties die ter zake bevoegd zijn, tot de afvalverwerkingsdienst of tot de winkel waar het product is gekocht.
RUS	Этот символ обозначает, что в пределах Европейского Союза, продукт, по истечении срока эксплуатации, не подлежит переработке совместно с бытовыми не дифференцированными отходами. Продукция является объектом специального отбора. Следует внимательно следить за правильностью процесса переработки продукта, во избежание нанесения ущерба окружающей среде и здоровью. Для дальнейшей информации о переработке продукта обращайтесь к органам, компетентным в данном вопросе, либо непосредственно в магазин, в котором был приобретен данный товар.



IT	Prodotti conformi alle Direttive: 89/106/CE; 2006/95/CE "Bassa Tensione" (ove prevista); 2004/108/CE "Compatibilità Elettromagnetica" (ove prevista); 1995/5/CE "R&TTE" (ove prevista).
UK	Products complying with the Directives: 89/106/EC; 2006/95/EC "Low Voltage" (where foreseen); 2004/108/EC "Electromagnetic Compatibility" (where foreseen); 1995/5/EC "R&TTE" (where foreseen).
FR	Produits conformes avec les Directives: 89/106/CE; 2006/95 CE "Basse Tension"(où prévu); 2004/108/CE "Compatibilité électromagnétique" (où prévu); 1995/5/CE "R&TTE" (où prévu).
ES	Productos conformes con los Directives: 89/106/CE; 2006/95/CE "Baja Tensión" (donde previsto); 2004/108/CE "Compatibilidad Electromagnética" (donde previsto); 1995/5/CE "R&TTE" (donde previsto).
DE	Produkte in Übereinstimmung mit den Richtlinien: 89/106/EG; 2006/95/EG "Niederspannungsrichtlinie" (wo vorausgesehen); 2004/108/EG "Elektromagnetische Verträglichkeit" (wo vorausgesehen); 1995/5/EG "R&TTE" (wo vorausgesehen).
NL	Producten conform met de Richtlijnen: 89/106/EG; Laagspanningsrichtlijn 2006/95/EG (waar voorzien); EMC-richtlijn 2004/108/EG (waar voorzien); "R&TTE" richtlijn 1995/5/EG (waar voorzien).
RUS	Изделия соответствуют Директивам: 89/106/ЕС; 2006/95/ЕС "Низком напряжении" (где предусмотрена); 2004/108/ЕС "Электромагнитной совместимости" (где предусмотрена); 1995/5/ЕС "радио- и телекоммуникационном оборудовании" (где предусмотрена).

Mottura S.p.A.

Via XXV Luglio, 1 - 10090 San Giusto Canavese (To) - Italy
Tel. (0039) 0124.494949 - Fax. (0039) 0124.494918
Internet: www.mottura.com E-Mail: mottura@mottura.com

Art. 1804M35 – 1805M35

Art. 1804M45 – 1805M45

Manuale di istruzione, uso e manutenzione

Art. 1804M35 – 1805M35

Art. 1804M45 – 1805M45

Instruction and maintenance manual

Art. 1804M35 – 1805M35

Art. 1804M45 – 1805M45

Notice d'instructions, d'utilisation et d'entretien

Art. 1804M35 – 1805M35

Art. 1804M45 – 1805M45

Manual de instrucciones, uso y mantenimiento

Art. 1804M35 – 1805M35

Art. 1804M45 – 1805M45

Betriebsanleitung

Art. 1804M35 – 1805M35

Art. 1804M45 – 1805M45

Handleiding voor bediening, gebruik en onderhoud

Art. 1804M35 – 1805M35

Art. 1804M45 – 1805M45

Инструкция по применению. Эксплуатация и содержание

MOTTURA S.p.A.

Via XXV Luglio, 1

10090 - San Giusto Canavese (To) - Italia

Tel. (0039) 0124.49.49.Fax (0039) 0124.49.18

Internet: www.mottura.com

E-mail: mottura@mottura.com